

Collection »Special-Form«

Unglasierte und glasierte Schwimmbad-Formsteine und Zubehör gemäß DIN EN 14411 A1.

Unglazed and glazed swimming pool overflow systems, including special fittings and accessories according to DIN EN 14411 A1.

Carreaux et accessoires de piscine, non-émaillés et émaillés, selon DIN EN 14411 A1.

Bevorzugte Anwendungsbereiche: öffentliche und private Schwimmbäder, Erlebnisbäder, Sport- und Freizeitanlagen.

Examples of appropriate fields of application: public and private swimming pools, aquatic fun parks, sports facilities etc.

Domaines d'application conseillés: piscines publiques et privées, centres aquatiques, complexes de sports et de loisirs etc.

Buntglasiert, unifarben / Glazed plain colours / Emaillés unis



3500, Lichtblau, glänzend*
3500, luminous blue, glossy*
3500, Bleu clair, brillant*
35956, Lichtblau, seidenmatt
35956, luminous blue, satin matt
35956, Bleu clair, satiné

B/R 10
B/R 10
B/R 10



3505, Himmelblau, seidenmatt
3505, azure blue, satin matt
3505, Bleu ciel, satiné



3512, Capriblau, seidenmatt*
3512, capri blue, satin matt*
3512, Bleu capri, satiné*



3513, Atlantikblau, seidenmatt
3513, atlantic blue, satin matt
3513, Bleu atlantique, satiné
35136, Atlantikblau, seidenmatt
35136, atlantic blue, satin matt
35136, Bleu atlantique, satiné

B/R 10
B/R 10
B/R 10



3627, Lichtgrün, seidenmatt*
3627, luminous green, satin matt*
3627, Vert clair, satiné*



3518, Türkisblau, seidenmatt*
3518, turquoise blue, satin matt*
3518, Bleu turquoise, satiné*



3521, Wasserblau, seidenmatt*
3521, water blue, satin matt*
3521, Bleu d'eau, satiné*

Glasiert, unifarben / Glazed plain colours / Emaillés unis

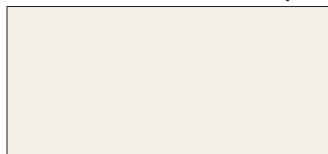

2290, Altweiß seidenmatt
2290, off white, satin matt
2290, Blanc cassé, satiné

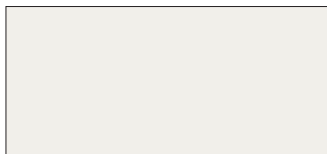

2220, Weiß, glänzend
2220, white, glossy
2220, Blanc, brillant

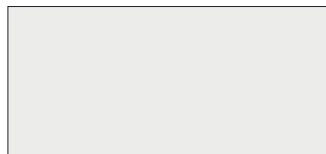

22106, Weiß, matt
22106, white, matt
22106, Blanc, mat



3740, Anthrazit, seidenmatt
3740, anthracite, satin matt
3740, Anthracite, satiné
37406, Anthrazit, seidenmatt
37406, anthracite, satin matt
37406, Anthracite, satiné

B/R 11*
B/R 11*
B/R 11*
B/R 10
B/R 10
B/R 10

Unglasiert, unifarben / Unglazed plain colour / Non-émaillé uni

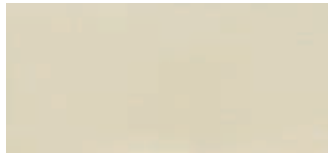

1030, Graucreme
1030, grey cream
1030, Gris crème

B/R 11
B/R 11
B/R 11



3130; 1030, Graucreme
3130; 1030, grey cream
3130; 1030, Gris crème

C/R 11 V 8
C/R 11 V 8
C/R 11 V 8



3170; 1030, Graucreme
3170; 1030, grey cream
3170; 1030, Gris crème

C/R 12 V 6
C/R 12 V 6
C/R 12 V 6

Nützlicher Hinweis / useful information / informations pratiques

Collection »Special-Form« ist auf Anfrage auch in den Farben der Collectionen »Combi-Color I« und »Combi-Color II« lieferbar.

Collection »Special-Form« is also available in all colours of collections »Combi-Color I« and »Combi-Color II« upon request.

Collection »Special-Form« est aussi disponible dans tous les coloris de les Collections »Combi-Color I« et »Combi-Color II« sur demande.

* Diese Farben führen wir in rutschhemmender Ausführung in der Collection »Grip-Star Soft SP I« auf Seite 18.

* These colours are listed with a skid preventing surface in our collection »Grip-Star Soft SP I« on page 18.

* Les coloris sont disponible en version anti-dérapants de la collection »Grip-Star Soft SP I« page 18.

Collection »Special-Form«

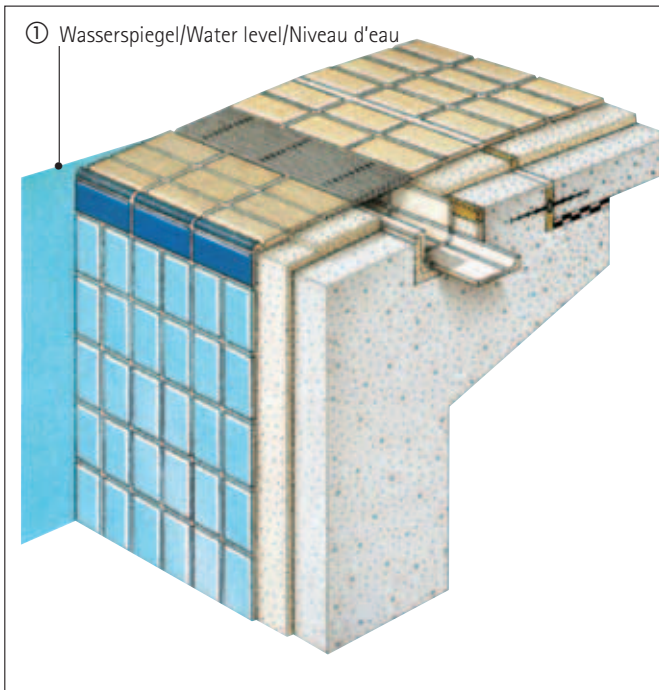

① Die »Finnische Rinne«

Hauptmerkmale sind die schiefe Ebene, die von der Beckenwand zum Umlauf hin ansteigt, und die gerillte Griffplatte mit Sicherheitsmarkierung. Das Wasser läuft strandartig auf, und der Wasserspiegel beruhigt sich dadurch schnell. Weitere Vorteile in Stichworten: Wasserspiegel auf oder über Niveau des Beckenumgangs, hervorragende Übersicht für Badegäste und Schwimmmeister, keine Chlorglocke über dem Becken, also keine Geruchsbelästigung. Reinigung der Ablaufrinne vom Umgang aus. Einsparungen bei Erdaushub und Betonarbeiten, denn das Becken kann bei gleicher Wassertiefe bis zu ca. 30 cm niedriger sein als bei einem sog. tiefliegenden Wasserspiegel mit einer Rinne, die innen im Becken liegt.

① The »Finnish Channel«

The main characteristics are the inclined levels, rising from the pool wall to the peripheral flow channel, and the grooved hand grip tile with safety line. The water comes up here as on a beach and the water level rapidly calms down. Other advantages briefly enumerated: the water line at pool deck level, excellent visibility over the pool for users and the swimming pool attendant, no chlorine "blanket" and therefore no trouble from fumes. Cleaning of the discharge channel from the pool surround. Economies in the excavation and concreting works, because the basin for the same water depth can be approx. 30 cm lower than a low-level pool with the scum channel situated inside the pool basin.

① La goulotte »système finnois«.

Elle se distingue par deux éléments: la surface en pente légère, basse au bord du bassin et redressée vers le côté de la plage; la pièce de bord striée avec poignée et bande de sécurité. Les vagues se brisent comme sur un banc de sable et la surface de l'eau se calme ainsi plus vite. D'autres avantages brièvement énoncés: niveau de l'eau à hauteur de la plage, vue parfaitement libre du bassin pour les baigneurs et le maître-nageur, pas de dépôt de gaz chloré à la surface de l'eau et donc pas d'inconfort causée par l'odeur du chlore. Entretien des goulottes d'écoulement effectué de l'extérieur du bassin. Economie de terrassement et de bétonnage, car le bassin peut avoir, à hauteur égale de l'eau, 30 cm de moins de profondeur qu'une piscine à niveau d'eau en-dessous de la plage et où les goulottes se trouvent à l'intérieur du bassin.

①a »Finnische Rinne« mit Rostauflage

Details siehe Seite 56

①a »Finnish Channel« with grating rest

Details please see page 56

①a »Surflot finnois« avec support de grille

Details voir page 56

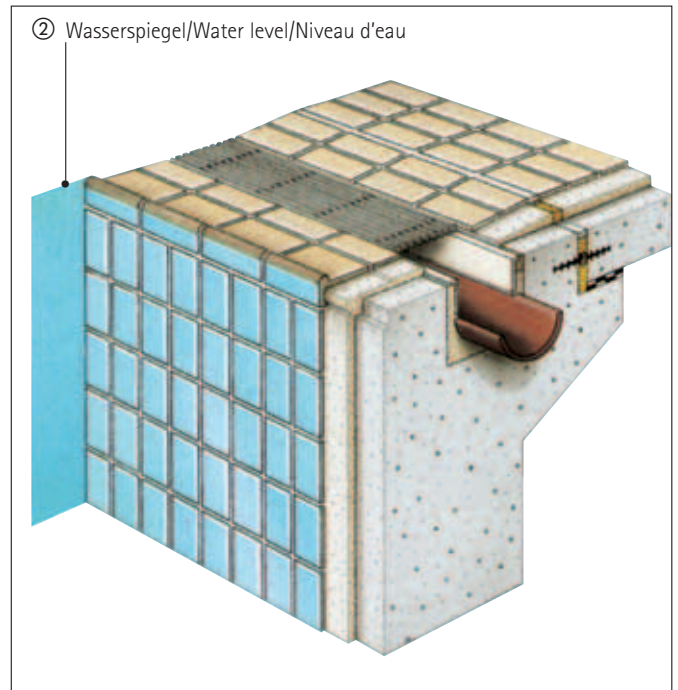

② Die »Züricher Rinne«

Als Überflutungskante dient hier ein Beckenrandstein mit direkt anschließendem oder auch dahinter liegendem Überlaufkanal. Weitere Merkmale: Wasserspiegel auf oder über Niveau des Beckenumgangs. Dadurch hervorragende Übersicht und keine Geruchsbelästigung durch Chlor. Der Umgang ist vom Rand aus nutzbar, Erdaushub und Betonarbeiten sind vergleichsweise günstig.

② The »Zurich Channel«

A pool edging tile with scum channel directly adjoining or situated behind it serves as the overflow edge here. Other characteristics: the water line is at or above pool deck level. This gives an excellent view over the pool and avoids unpleasant odour from chlorine. The pool surround is usable right to the very edge, and excavation and concreting works are comparatively favourable.

② La goulotte »système zurichois«.

On utilise ici une pièce de bord pour le surflo, avec un caniveau directement adjacent ou placé en retrait. D'autres caractéristiques: niveau de l'eau à hauteur ou au-dessus de la plage. Par conséquent, très bonne vue sur tout le bassin et pas d'inconfort causée par l'odeur du chlore. La plage va jusqu'au bord du bassin; les travaux de terrassement et de bétonnage sont aussi plus économiques.



Collection »Special-Form«

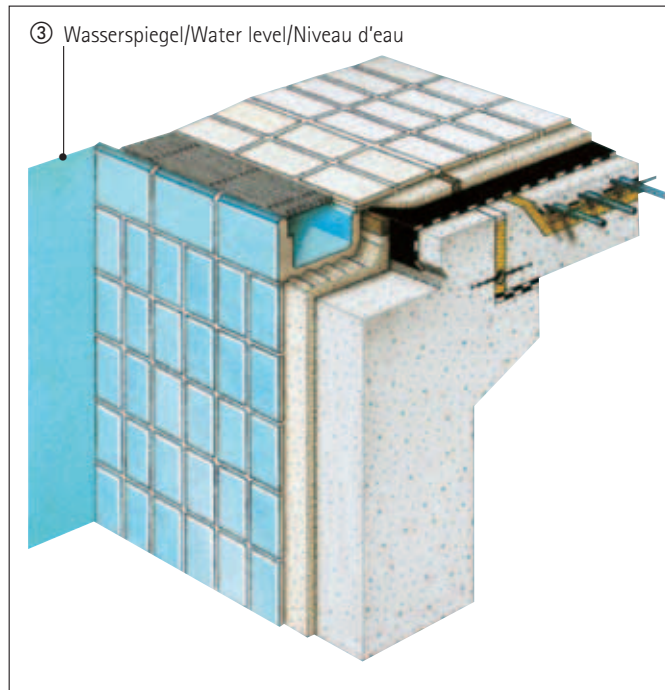

③ Die hochliegende »Wiesbadener Rinne«

Typisches Kennzeichen ist die Überflutungsrinne, deren Wulst Überflutungskante und Haltegriff in einem ist. Wasserspiegel auch hier auf oder über Niveau des Beckenumgangs. So ist die Übersicht hervorragend, und es gibt keine Chlor-glocke. Ebenfalls wichtig: Beckenrand mit guten Festhaltungsmöglichkeiten für die Schwimmer, Reinigung der Ablaufrinne vom Umgang aus, Umgang vom Rand aus nutzbar. Auch hier Einsparungsmöglichkeiten beim Rohbau.

③ The high-level »Wiesbaden Channel«

A typical feature is the scum channel, of which the lip forms the overflow edge and hand grip in one piece. The water line is at or above pool deck level. Visibility over the pool is therefore excellent and there is no chlorine "blanket". Important: the edging tile provides a sure hold for swimmers. Cleaning of the discharge channel from the pool deck, the pool surround is usable right to the edge. Economies are also possible in regard to the basic structure.

③ La »goulotte Wiesbaden« surélevée

La caractéristique de cette goulotte est la protubérance qui sert à la fois de bord surflot et de poignée. Le niveau de l'eau est ici à hauteur ou au-dessus de la plage. La vue sur le bassin est dégagée et il ne se forme pas de »poche de chlore«. Très important également: bord de bassin permettant de s'agripper, entretien de l'écoulement effectué de l'extérieur du bassin, plage étendue jusqu'au bord de la piscine. Ici aussi, économie lors des travaux de gros-œuvre.

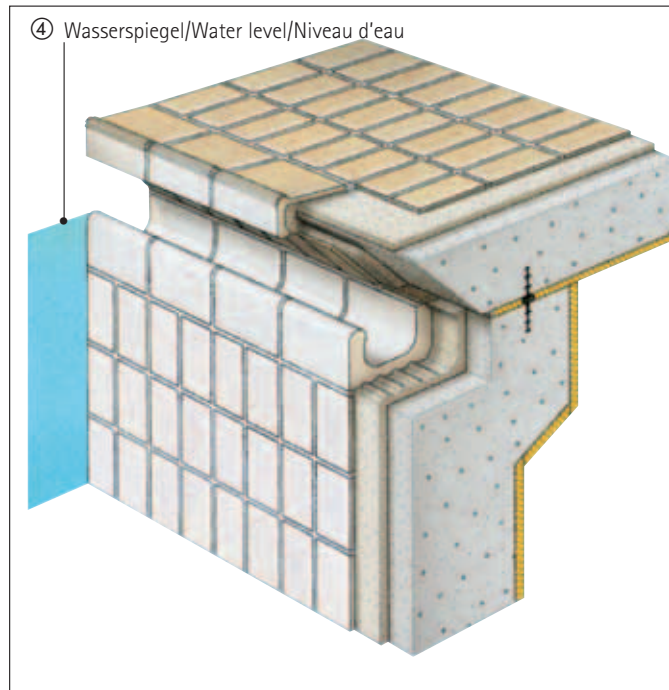

④ Die tiefliegende »Wiesbadener Rinne«

Dieses System besteht aus einer innenliegenden Überlaufrinne, die sich ca. 0,30 m unter dem Beckenumgang befindet. Dadurch liegt der Wasserspiegel tiefer. Die wichtigsten Vorteile dieses Systems: Gute Wellenbrechung durch Schrägplatte, gute Festhaltungsmöglichkeiten am Rinnenwulst, gut sichtbare Markierungen und gute Befestigungsmöglichkeiten von Trenn- und Schwimmseilen.

④ The low-level »Wiesbaden Channel«

This system consists of a scum channel situated inside the pool, approx. 0.30 m below the pool surround. The water level is, therefore, lower. The principal advantages of this system: good wavebreaking action due to the sloping tile, good hold and support for swimmers at the channel lip, clearly visible markings and unpretentious for fastening swimming lane separation and racing ropes.

④ La »goulotte Wiesbaden« en profondeur

Ce système consiste en une goulotte surflot qui se trouve à env. 0,30 m en-dessous de la plage. Ainsi le niveau de l'eau se trouve plus bas que le bord du bassin. Les avantages essentiels de ce système: les vagues se brisent contre les plaques en biais, la protubérance de la goulotte permet de s'agripper, les bandes de sécurité sont bien visibles et il est facile de fixer les cordages.

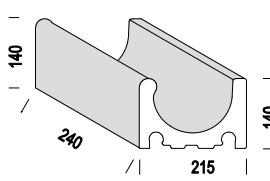
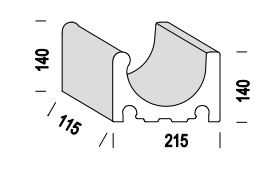
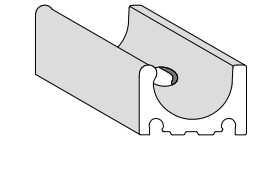
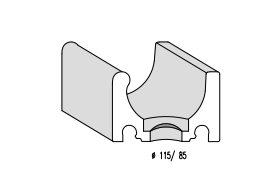
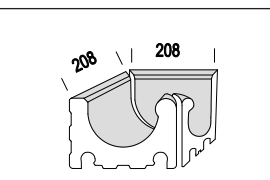

Collection »Special-Form«

Unglasierte und glasierte Schwimmbad-Formsteine und Zubehör. Unglazed and glazed swimming pool overflow systems, including special fittings and accessories. Pièces spéciales piscine, non-émaillées et émaillées, accessoires.				Farbe / Colour / Coloris glasiert/glazed/émaillé					
				2220	2290	3500	3505	3512	3513
	5100 Überflutungsrinne »Wiesbaden« 240 x 215 x 140 mm	5100 scum channel »Wiesbaden« 240 x 215 x 140 mm	5100 goulotte surflot »Wiesbaden« 240 x 215 x 140 mm	●	●	●	○	○	●
	510044 Überflutungsrinne »Wiesbaden« 244 x 215 x 140 mm	510044 scum channel »Wiesbaden« 244 x 215 x 140 mm	510044 goulotte surflot »Wiesbaden« 244 x 215 x 140 mm	267	268	268			
	5105 Überflutungsrinne »Wiesbaden« (1/2 Rinnenstein) 115 x 215 x 140 mm	5105 scum channel »Wiesbaden« (1/2 size) 115 x 215 x 140 mm	5105 goulotte surflot »Wiesbaden« (1/2 goulotte) 115 x 215 x 140 mm	●	●	●	○	○	○
	510544 Überflutungsrinne »Wiesbaden« (1/2 Rinnenstein) 119 x 215 x 140 mm	510544 scum channel »Wiesbaden« (1/2 size) 119 x 215 x 140 mm	510544 goulotte surflot »Wiesbaden« (1/2 goulotte) 119 x 215 x 140 mm	259	260	260			
	5101 Überflutungsrinne (Ablaufstein) Ablauf 2 1/2", Ø 109/83 mm	5101 scum channel (outlet tile) outlet 2 1/2", Ø 109/83 mm	5101 goulotte surflot (écoulement 2 1/2", Ø 109/83 mm)	●	●	●	○	○	○
	510144 Überflutungsrinne (Ablaufstein) Ablauf 2 1/2", Ø 109/83 mm	510144 scum channel (outlet tile) outlet 2 1/2", Ø 109/83 mm	510144 goulotte surflot (écoulement 2 1/2", Ø 109/83 mm)	275	276	276			
	9577 Überflutungsrinne (1/2 Ablaufstein, links) 9578 Überflutungsrinne (1/2 Ablaufstein, rechts) 115 x 215 x 140 mm	9577 scum channel (1/2 outlet tile, left) 9578 scum channel (1/2 outlet tile, right) 115 x 215 x 140 mm	9577 goulotte surflot (1/2 écoulement, gauche) 9578 goulotte surflot (1/2 écoulement, droite) 115 x 215 x 140 mm	●	●	●	○	○	○
	957744 Überflutungsrinne (1/2 Ablaufstein, links) 957844 Überflutungsrinne (1/2 Ablaufstein, rechts) 119 x 215 x 140 mm	957744 scum channel (1/2 outlet tile, left) 957844 scum channel (1/2 outlet tile, right) 119 x 215 x 140 mm	957744 goulotte surflot (1/2 écoulement, gauche) 957844 goulotte surflot (1/2 écoulement, droite) 119 x 215 x 140 mm	269 (Stück / piece / pièce)	270 (Stück / piece / pièce)	270 (Stück / piece / pièce)			
	510203/04 Inneneckung 208 x 215 x 140 mm	510203/04 scum channel, internal corner 208 x 215 x 140 mm	510203/04 angle intérieur 208 x 215 x 140 mm	●	●	●	○	○	○
				269 (Stück / piece / pièce)	270 (Stück / piece / pièce)	270 (Stück / piece / pièce)			

● = Standardprogramm / standard material / gamme standard
○ = Auf Anfrage / on request / sur demande
Farben siehe Seite 31 / Colours please see page 31 / Coloris voir page 31.

Preisgruppe/Stück
price group/piece
groupe de prix/pièce

Preisgruppe/m²
price group/m²
groupe de prix/m²

Nützlicher Hinweis / useful information / informations pratique

Collection »Special-Form« ist auf Anfrage auch in den Farben der Collectionen »Combi-Color I« und »Combi-Color II« lieferbar.

Collection »Special-Form« is also available in all colours of collections »Combi-Color I« and »Combi-Color II« upon request.

Collection »Special-Form« est aussi disponible dans tous les coloris de les Collections »Combi-Color I« et »Combi-Color II« sur demande.

	Stück pro m ² /hd. m ² incl. Fuge Pieces per sqm/ m ² incl. joints Pièces par m ² /m ² joints incl.	Stück pro Paket Pieces per bundle Pièces par paquet	Stück pro Palette Pieces per pallet Pièces par palette	m ² pro Palette sqm per pallet m ² par palette	Gewicht ca. kg per 1000 Stück approx. weight in kg/1000 pcs Poids env. kg par 1000 pièces	Gewicht ca. kg pro Palette approx. weight in kg/pallet Poids env. kg par palette	Gewicht ca. kg pro m ² - bzw. lfd. m. approx. weight in kg/sqm or m. Poids env. kg par m ² /m
5100	4	1	72		9000	648	36,0
5105	8	2	144		4300	620	34,4
5101		1	72		8500		
9577		2			4250		
510203/04		1			3960/3960		

Collection »Special-Form«

Unglasierte und glasierte Schwimmbad-Formsteine und Zubehör. Unglazed and glazed swimming pool overflow systems, including special fittings and accessories. Pièces spéciales piscine, non-émaillées et émaillées, accessoires.				Farbe / Colour / Coloris glasiert/glazed/émaillé					
				2220	2290	3500	3505	3512	3513
	5110 Kleinrinne »Wiesbaden« 240 x 150 x 100 mm	5110 small scum channel »Wiesbaden« 240 x 150 x 100 mm	5110 petite goulotte surflot »Wiesbaden« 240 x 150 x 100 mm	●	●	●	○	○	○
	511044 Kleinrinne »Wiesbaden« 244 x 150 x 100 mm	511044 small scum channel »Wiesbaden« 244 x 150 x 100 mm	511044 petite goulotte surflot »Wiesbaden« 244 x 150 x 100 mm	●	●	●	○	○	○
	5115 Kleinrinne (1/2 Rinnenstein) 115 x 150 x 100 mm	5115 small scum channel (1/2 size) 115 x 150 x 100 mm	5115 petite goulotte surflot (1/2 goulotte) 115 x 150 x 100 mm	●	●	●	○	○	○
	511544 Kleinrinne (1/2 Rinnenstein) 119 x 150 x 100 mm	511544 small scum channel (1/2 size) 119 x 150 x 100 mm	511544 petite goulotte surflot (1/2 goulotte) 119 x 150 x 100 mm	●	●	●	○	○	○
	5111 Kleinrinne (Ablaufstein) Ablauf 1 1/2", Ø 70/50 mm	5111 small scum channel (outlet tile) outlet 1 1/2", Ø 70/50 mm	5111 petite goulotte surflot écoulement 1 1/2", Ø 70/50 mm	●	●	●	○	○	○
	511144 Kleinrinne (Ablaufstein) Ablauf 1 1/2", Ø 70/50 mm	511144 small scum channel (outlet tile) outlet 1 1/2", Ø 70/50 mm	511144 petite goulotte surflot écoulement 1 1/2", Ø 70/50 mm	●	●	●	○	○	○
	511560 Kleinrinne (1/2 Ablaufstein, links) 511561 Kleinrinne (1/2 Ablaufstein, rechts) 115 x 150 x 100 mm	511560 small scum channel (1/2 outlet tile, left) 511561 small scum channel (1/2 outlet tile, right) 119 x 150 x 100 mm	511560 petite goulotte surflot (1/2 écoulement, gauche) 511561 goulotte surflot (1/2 écoulement, droite) 115 x 150 x 100 mm	●	●	●	○	○	○
	511564 Kleinrinne (1/2 Ablaufstein, links) 511565 Kleinrinne (1/2 Ablaufstein, rechts) 119 x 150 x 100 mm	511564 small scum channel (1/2 outlet tile, left) 511565 small scum channel (1/2 outlet tile, right) 119 x 150 x 100 mm	511564 petite goulotte surflot (1/2 écoulement, gauche) 511565 goulotte surflot (1/2 écoulement, droite) 119 x 150 x 100 mm	●	●	●	○	○	○
	511203/04 Innengehrung 143 x 143 x 100 mm	511203/04 small scum channel, internal corner 143 x 143 x 100 mm	511203/04 angle intérieur 143 x 143 x 100 mm	●	●	●	○	○	○
				●	●	●	○	○	○
● = Standardprogramm / standard material / gamme standard ○ = Auf Anfrage / on request / sur demande Farben siehe Seite 31 / Colours please see page 31 / Coloris voir page 31.				Preisgruppe/Stück price group/piece groupe de prix/pièce					
				Preisgruppe/m² price group/m ² groupe de prix/m ²					

	Stück pro m ² /lfd. m incl. Fuge Pieces per sqm/ m. incl. joints Pièces par m ² /m incl. joints incl.	Stück pro Paket Pieces per bundle Pièces par paquet	Stück pro Palette Pieces per pallet Pièces par palette	m ² pro Palette sqm per pallet m ² par palette	Gewicht ca. kg per 1000 Stück approx. weight in KG/1000 pieces Poids env. kg par 1000 pièces	Gewicht ca. kg pro Palette approx. weight in KG/pallette Poids env. kg par palette	Gewicht ca. kg pro m ² bzw. lfd. m approx. weight in KG/sqm or r.m. Poids env. kg par m ² /m
5110	4	2	120		4150	498	16,6
5115	8	4	240		1900	456	15,2
5111		2	120		3950	474	
511560		4			1980		
511203/04		2			1125/1125		



„Nass“, Arnberg/Deutschland
 „Nass“, Arnberg/Germany
 „Nass“, Arnberg/Allemagne

Schwimmbad-Keramik/
Swimmingpool program/
Céramique pour piscine

Collection »Special-Form«

Unglasierte und glasierte Schwimmbad-Formsteine und Zubehör.

Unglazed and glazed swimming pool overflow systems, including special fittings and accessories.

Pièces spéciales piscine, non-émaillées et émaillées, accessoires.

Farbe / Colour / Coloris

glasiert/glazed/émaillé

2220 2290 3500 3505 3512 3513

	5170 Überflutungsrinne »Wiesbaden« mit gerilltem Wulst 240 x 225 x 115/160 mm	5170 scum channel »Wiesbaden« with grooved edge 240 x 225 x 115/160 mm	5170 goulotte surflot »Wiesbaden« avec arrondi strié 240 x 225 x 115/160 mm	● ● ● ○ ○ ○ 269 270 271
	517044 Überflutungsrinne »Wiesbaden« mit gerilltem Wulst 244 x 225 x 115/160 mm	517044 scum channel »Wiesbaden« with grooved edge 244 x 225 x 115/160 mm	517044 goulotte surflot »Wiesbaden« avec arrondi strié 244 x 225 x 115/160 mm	
	5175 Überflutungsrinne »Wiesbaden« mit gerilltem Wulst (1/2 Rinnenstein) 115 x 225 x 115/160 mm	5175 scum channel »Wiesbaden« with grooved edge (1/2 size) 115 x 225 x 115/160 mm	5175 goulotte surflot »Wiesbaden« avec arrondi strié (1/2 goulotte) 115 x 225 x 115/160 mm	● ● ● ○ ○ ○ 262 263 264
	517544 Überflutungsrinne »Wiesbaden« mit gerilltem Wulst (1/2 Rinnenstein) 119 x 225 x 115/160 mm	517544 scum channel »Wiesbaden« with grooved edge (1/2 size) 119 x 225 x 115/160 mm	517544 goulotte surflot »Wiesbaden« avec arrondi strié (1/2 goulotte) 119 x 225 x 115/160 mm	
	5171 Überflutungsrinne »Wiesbaden« mit gerilltem Wulst (Ablaufstein) Ablauf 2 1/2", Ø 115/85 mm	5171 scum channel »Wiesbaden« with grooved edge (outlet tile) outlet 2 1/2", Ø 115/85 mm	5171 goulotte surflot »Wiesbaden« avec arrondi strié écoulement 2 1/2", Ø 115/85 mm	● ● ● ○ ○ ○ 276 278 279
	517144 Überflutungsrinne »Wiesbaden« mit gerilltem Wulst (Ablaufstein) Ablauf 2 1/2", Ø 115/85 mm	517144 scum channel »Wiesbaden« with grooved edge (outlet tile) outlet 2 1/2", Ø 115/85 mm	517144 goulotte surflot »Wiesbaden« avec arrondi strié écoulement 2 1/2", Ø 115/85 mm	
	517503 Überflutungsrinne »Wiesbaden« (1/2 Ablaufstein, links) 517504 Überflutungsrinne »Wiesbaden« (1/2 Ablaufstein, rechts) 115 x 225 x 115/160 mm	517503 scum channel »Wiesbaden« (1/2 outlet tile, left) 517504 scum channel »Wiesbaden« (1/2 outlet tile, right) 115 x 225 x 115/160 mm	517503 goulotte surflot »Wiesbaden« (1/2 écoulement, gauche) 517504 goulotte surflot »Wiesbaden« (1/2 écoulement, droite) 115 x 225 x 115/160 mm	● ● ● ○ ○ ○ (Stück / piece / pièce) 269 271 272
	517203/04 Innengehrung 218 x 218 x 115/160 mm	517203/04 scum channel, internal corner 218 x 218 x 115/160 mm	517203/04 angle intérieur 218 x 218 x 115/160 mm	● ● ● ○ ○ ○ (Stück / piece / pièce) 268 269 270
	957603/04 Außengehrung 233 x 225 x 115/160 mm	957603/04 scum channel, external corner 233 x 225 x 115/160 mm	957603/04 angle extérieur 233 x 225 x 115/160 mm	● ● ● ○ ○ ○ (Stück / piece / pièce) 268 269 270

● = Standardprogramm / standard material / gamme standard

○ = Auf Anfrage / on request / sur demande

Farben siehe Seite 31 / Colours please see page 31 / Coloris voir page 31.

Preisgruppe/Stück
price group/piece
groupe de prix/pièce

Preisgruppe/m²
price group/m²
groupe de prix/m²

Stück pro m²/hd, m incl. Fuge
Pièces per sqm/ft, m incl. joints
Pièces par m²/m/ joints incl.

Stück pro Paket
Pièces per bundle
Pièces par paquet

Stück pro Palette
Pièces per pallet
Pièces par palette

m² pro Palette
sqm per pallet
m² par palette

Gewicht ca. kg per 1000 Stück
approx. weight in KG/1000 pcs
Poids env. kg par 1000 pièces

Gewicht ca. kg pro Palette
approx. weight in KG/pallet
Poids env. kg par palette

Gewicht ca. kg pro m² bzw. lfd. m
approx. weight in KG/sqm or r.m.
Poids env. kg par m²/lfd.

5170	4	2	72	8850	637	35,4
5175	8	4	144	4300	619	34,4
5171	4	2	72	8300	597	
517503/04	8	2		4150	299	
517203/04	4	1		3440/3440	413	
957603/04	4	1		4000	288	

Collection »Special-Form«

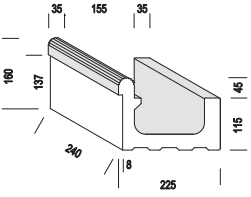
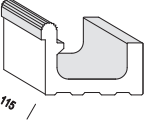
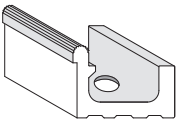
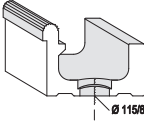
Unglasierte und glasierte Schwimmbad-Formsteine und Zubehör. Unglazed and glazed swimming pool overflow systems, including special fittings and accessories. Pièces spéciales piscine, non-émaillées et émaillées, accessoires.				Farbe / Colour / Coloris glasiert/glazed/émaillé					
				2220	2290	3500	3505	3512	3513
	5270 Überflutungsrinne »Wiesbaden« mit gerilltem Wulst und Aussparung 240 x 225 x 115/160 mm	5270 scum channel »Wiesbaden« with grooved edge and cut-out 240 x 225 x 115/160 mm	5270 goulotte surflot »Wiesbaden« avec arrondi strié et niche 240 x 225 x 115/160 mm	●	●	●	○	○	○
	527044 Überflutungsrinne »Wiesbaden« mit gerilltem Wulst und Aussparung 244 x 225 x 115/160 mm	527044 scum channel »Wiesbaden« with grooved edge and cut-out 244 x 225 x 115/160 mm	527044 goulotte surflot »Wiesbaden« avec arrondi strié et niche 244 x 225 x 115/160 mm	●	●	●	○	○	○
	5275 Überflutungsrinne »Wiesbaden« mit gerilltem Wulst und Aussparung (1/2 Rinnenstein) 115 x 225 x 115/160 mm	5275 scum channel »Wiesbaden« with grooved edge and cut-out (1/2 size) 115 x 225 x 115/160 mm	5275 goulotte surflot »Wiesbaden« avec arrondi strié et niche (1/2 goulotte) 115 x 225 x 115/160 mm	●	●	●	○	○	○
	527544 Überflutungsrinne »Wiesbaden« mit gerilltem Wulst und Aussparung (1/2 Rinnenstein) 119 x 225 x 115/160 mm	527544 scum channel »Wiesbaden« with grooved edge and cut-out (1/2 size) 119 x 225 x 115/160 mm	527544 goulotte surflot »Wiesbaden« avec arrondi strié et niche (1/2 goulotte) 119 x 225 x 115/160 mm	●	●	●	○	○	○
	5271 Überflutungsrinne »Wiesbaden« mit gerilltem Wulst und Aussparung (Ablaufstein) Ablauf 2 1/2", Ø 115/85 mm	5271 scum channel »Wiesbaden« with grooved edge and cut-out (outlet tile) outlet 2 1/2", Ø 115/85 mm	5271 goulotte surflot »Wiesbaden« avec arrondi strié et niche écoulement 2 1/2", Ø 115/85 mm	●	●	●	○	○	○
	527144 Überflutungsrinne »Wiesbaden« mit gerilltem Wulst und Aussparung (Ablaufstein) Ablauf 2 1/2", Ø 115/85 mm	527144 scum channel »Wiesbaden« with grooved edge and cut-out (outlet tile) outlet 2 1/2", Ø 115/85 mm	527144 goulotte surflot »Wiesbaden« avec arrondi strié et niche écoulement 2 1/2", Ø 115/85 mm	●	●	●	○	○	○
	527503 Überflutungsrinne »Wiesbaden« (1/2 Ablaufstein, links) 527504 Überflutungsrinne »Wiesbaden« (1/2 Ablaufstein, rechts) 115 x 225 x 115/160 mm	527503 scum channel »Wiesbaden« (1/2 outlet tile, left) 527504 scum channel »Wiesbaden« (1/2 outlet tile, right) 115 x 225 x 115/160 mm	527503 goulotte surflot »Wiesbaden« (1/2 écoulement, gauche) 527504 goulotte surflot »Wiesbaden« (1/2 écoulement, droite) 115 x 225 x 115/160 mm	●	●	●	○	○	○
	527203/04 Innengehrung 218 x 218 x 115/160 mm	527203/04 scum channel, internal corner 218 x 218 x 115/160 mm	527203/04 angle intérieur 218 x 218 x 115/160 mm	●	●	●	○	○	○
● = Standardprogramm / standard material / gamme standard ○ = Auf Anfrage / on request / sur demande Farben siehe Seite 31 / Colours please see page 31 / Coloris voir page 31.				Preisgruppe/Stück price group/piece groupe de prix/pièce					
				Preisgruppe/m² price group/m² groupe de prix/m²					

Nützlicher Hinweis / useful information / informations pratique

Bei Bedarf werden konisch zugeschnittene Formstücke für radiale Rinnenausführungen geliefert. Preis und Lieferzeit auf Anfrage.

On request we deliver conically cut pieces for curved parts of swimming pool channels. Price and delivery time upon request.

Sur demande nous pouvons livrer des pièces coupées en forme de cônes pour les parties radiales des goulottes. Prix et délai de livraison sur demande.

	Stück pro m ² /fd. m incl. Fuge Pieces per sqm/ft. m incl. joints Pièces par m ² /m linéaire joints incl.	Stück pro Paket Pieces per bundle Pièces par paquet	Stück pro Palette Pieces per pallet Pièces par palette	m ² pro Palette sqm per pallet m ² par palette	Gewicht ca. kg per 1000 Stück approx. weight in kg/1000 pcs Poids env. kg par 1000 pièces	Gewicht ca. kg pro palette approx. weight in kg/pallet Poids env. kg par palette	Gewicht ca. kg pro m ² bzw. fhd. m approx. weight in kg/sqm or m lin. Poids env. kg par m ² /m linéaire
5270	4	2	72		7300	526	29,2
5275	8	4	144		3600	518	28,8
5271	4	2	72		7100	511	28,4
527503/04	8	2			4150	299	
527203/04	4	1			3440/3440	413	

Collection »Special-Form«

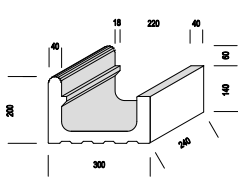
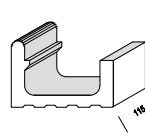
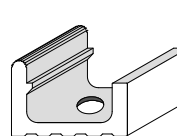
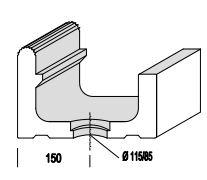
Unglasierte und glasierte Schwimmbad-Formsteine und Zubehör. Unglazed and glazed swimming pool overflow systems, including special fittings and accessories. Pièces spéciales piscine, non-émaillées et émaillées, accessoires.			Farbe / Colour / Coloris glasiert/glazed/émaillé							
			2220	2290	3500	3505	3512	3513		
	5160 Große Überflutungsrinne »Wiesbaden« mit gerilltem Wulst 240 x 300 x 140/200 mm	5160 large scum channel »Wiesbaden« with grooved edge 240 x 300 x 140/200 mm	5160 grande goulotte surfлот »Wiesbaden« avec arrondi strié 240 x 300 x 140/200 mm	●	●	●	○	○	○	
	516044 Große Überflutungsrinne »Wiesbaden« mit gerilltem Wulst 244 x 300 x 140/200 mm	516044 large scum channel »Wiesbaden« with grooved edge 244 x 300 x 140/200 mm	516044 grande goulotte surfлот »Wiesbaden« avec arrondi strié 244 x 300 x 140/200 mm							
	5165 Große Überflutungsrinne »Wiesbaden« mit gerilltem Wulst (1/2 Rinnenstein) 115 x 300 x 140/200 mm	5165 large scum channel »Wiesbaden« with grooved edge (1/2 size) 115 x 300 x 140/200 mm	5165 grande goulotte surfлот »Wiesbaden« avec arrondi strié (1/2 goulotte) 115 x 300 x 140/200 mm	●	●	●	○	○	○	
	516544 Große Überflutungsrinne »Wiesbaden« mit gerilltem Wulst (1/2 Rinnenstein) 119 x 300 x 140/200 mm	516544 large scum channel »Wiesbaden« with grooved edge (1/2 size) 119 x 300 x 140/200 mm	516544 grande goulotte surfлот »Wiesbaden« avec arrondi strié (1/2 goulotte) 119 x 300 x 140/200 mm							
	5161 Große Überflutungsrinne »Wiesbaden« mit gerilltem Wulst (Ablaufstein) Ablauf 2 1/2", Ø 115/85 mm	5161 large scum channel »Wiesbaden« with grooved edge (outlet tile) outlet 2 1/2", Ø 115/85 mm	5161 grande goulotte surfлот »Wiesbaden« avec arrondi strié écoulement 2 1/2", Ø 115/85 mm	●	●	●	○	○	○	
	516144 Große Überflutungsrinne »Wiesbaden« mit gerilltem Wulst (Ablaufstein) Ablauf 2 1/2", Ø 115/85 mm	516144 large scum channel »Wiesbaden« with grooved edge (outlet tile) outlet 2 1/2", Ø 115/85 mm	516144 grande goulotte surfлот »Wiesbaden« avec arrondi strié écoulement 2 1/2", Ø 115/85 mm							
	516560 Große Überflutungsrinne »Wiesbaden« (1/2 Ablaufstein, links) 516561 Große Überflutungsrinne »Wiesbaden« (1/2 Ablaufstein, rechts) 115 x 300 x 140/200 mm	516560 large scum channel »Wiesbaden« (1/2 outlet tile, left) 516561 large scum channel »Wiesbaden« (1/2 outlet tile, right) 115 x 300 x 140/200 mm	516560 grande goulotte surfлот »Wiesbaden« (1/2 écoulement, gauche) 516561 goulotte surfлот »Wiesbaden« (1/2 écoulement, droit) 115 x 300 x 140/200 mm	●	●	●	○	○	○	
	516564 Große Überflutungsrinne »Wiesbaden« (1/2 Ablaufstein, links) 516565 Große Überflutungsrinne »Wiesbaden« (1/2 Ablaufstein, rechts) 119 x 300 x 140/200 mm	516564 large scum channel »Wiesbaden« (1/2 outlet tile, left) 516565 large scum channel »Wiesbaden« (1/2 outlet tile, right) 119 x 300 x 140/200 mm	516564 grande goulotte surfлот »Wiesbaden« (1/2 écoulement, gauche) 516565 goulotte surfлот »Wiesbaden« (1/2 écoulement, droit) 119 x 300 x 140/200 mm							
	516203/04 Innenehrung 293 x 293 x 140/200 mm	516203/04 large scum channel, internal corner 293 x 293 x 140/200 mm	516203/04 angle intérieur 293 x 293 x 140/200 mm	●	●	●	○	○	○	
	956701-04 Außenehrung 4-teilig 483 x 483 x 140/200 mm	956701-04 large scum channel, external corner 4 pièces 483 x 483 x 140/200 mm	956701-04 angle extérieur 4 pièces 483 x 483 x 140/200 mm	●	●	●	○	○	○	
				(Stück / piece / pièce)	(Stück / piece / pièce)	(Stück / piece / pièce)	(Stück / piece / pièce)	(Stück / piece / pièce)	(Stück / piece / pièce)	
				(Stück / piece / pièce)	(Stück / piece / pièce)	(Stück / piece / pièce)	(Stück / piece / pièce)	(Stück / piece / pièce)	(Stück / piece / pièce)	

● = Standardprogramm / standard material / gamme standard
○ = Auf Anfrage / on request / sur demande
Farben siehe Seite 31 / Colours please see page 31 / Coloris voir page 31.

Preisgruppe/Stück
price group/piece
groupe de prix/pièce

Preisgruppe/m²
price group/m²
groupe de prix/m²

Stück pro m²/hd. m incl. Fuge
Pieces per sqm/ft. m. incl. joints
Pièces par m²/m/ joints incl.

Stück pro Paket
Pieces per bundle
Pièces par paquet

Stück pro Palette
Pieces per pallet
Pièces par palette

m² pro Palette
sqm per pallet
m² par palette

Gewicht ca. kg pro 1000 Stück
approx. weight in KG/1000 pcs
Poids env. kg par 1000 pièces

Gewicht ca. kg pro Palette
approx. weight in KG/pallet
Poids env. kg par palette

Gewicht ca. kg pro m² bzw. lfd. m
approx. weight in KG/sqm or r.m.
Poids env. kg par m²/lfd.

5160	4	2	48	13100	655	52,4
5165	8	2	96	5630	563	
5161		2	48	12400		
516560/61		2	48	6200		
516203/04		1	50	7050/7050		
956701-04		0,5	50	3250		

Collection »Special-Form«

Unglasierte und glasierte Schwimmbad-Formsteine und Zubehör. Unglazed and glazed swimming pool overflow systems, including special fittings and accessories. Pièces spéciales piscine, non-émaillées et émaillées, accessoires.				Farbe / Colour / Coloris						
				unglasiert unglazed non-émaillé 1030	glasiert / glazed / émaillé					
					2220	2290	3500	3512	3505	3513
	5180 Überflutungsrinne »Berlin« 240 x 160 x 150 mm	5180 scum channel »Berlin« 240 x 160 x 150 mm	5180 goulotte surfлот »Berlin« 240 x 160 x 150 mm			○ ○	○			
	518044 Überflutungsrinne »Berlin« 244 x 160 x 150 mm	518044 scum channel »Berlin« 244 x 160 x 150 mm	518044 goulotte surfлот »Berlin« 244 x 160 x 150 mm					○ ○	○	
	5185 Überflutungsrinne »Berlin« (1/2 Rinnenstein) 115 x 160 x 150 mm	5185 scum channel »Berlin« (1/2 size) 115 x 160 x 150 mm	5185 goulotte surfлот »Berlin« (1/2 goulotte) 115 x 160 x 150 mm			○ ○	○			
	518544 Überflutungsrinne »Berlin« (1/2 Rinnenstein) 119 x 160 x 150 mm	518544 scum channel »Berlin« (1/2 size) 119 x 160 x 150 mm	518544 goulotte surfлот »Berlin« (1/2 goulotte) 119 x 160 x 150 mm					○ ○	○	
	518903/04 Außengehrung 235 x 155 x 150 mm	518903/04 external corner 235 x 155 x 150 mm	518903/04 angle extérieur 235 x 155 x 150 mm			○ ○	○			
								○ ○	○	
	518203/04 Innengehrung 155 x 155 x 150 mm	518203/04 internal mitre 155 x 155 x 150 mm	518203/04 angle intérieur 155 x 155 x 150 mm			○ ○	○			
								○ ○	○	
	5400 Beckenrandstein* 240/100 x 180 x 20 mm	5400 edging tile* 240/100 x 180 x 20 mm	5400 pièce de bord* 240/100 x 180 x 20 mm		●	● ○	● ○			
	540044 Beckenrandstein* 244/100 x 180 x 20 mm	540044 edging tile* 244/100 x 180 x 20 mm	540044 pièce de bord* 244/100 x 180 x 20 mm					● ○	● ○	
	5405 1/2 Beckenrandstein* 115/100 x 180 x 20 mm	5405 1/2 edging tile* 115/100 x 180 x 20 mm	5405 1/2 pièce de bord* 115/100 x 180 x 20 mm		●	● ○	● ○			
	540544 1/2 Beckenrandstein* 119/100 x 180 x 20 mm	540544 1/2 edging tile* 119/100 x 180 x 20 mm	540544 1/2 pièce de bord* 119/100 x 180 x 20 mm					● ○	● ○	
	540201/02 Innenecke 175 x 175 x 20 mm	540201/02 internal mitre angle 175 x 175 x 20 mm	540201/02 angle intérieur 175 x 175 x 20 mm		●					
								●		
	540303/04 Außengehrung* 235/100 x 180 x 20 mm	540303/04 external corner* 235/100 x 180 x 20 mm	540303/04 angle extérieur* 235/100 x 180 x 20 mm		●	● ○	● ○			
								● ○	● ○	

● = Standardprogramm / standard material / gamme standard
○ = Auf Anfrage / on request / sur demande
Farben siehe Seite 31 / Colours please see page 31 / Coloris voir page 31.

*** Bei Ausführung »glasiert« ist nur der Überhang glasiert.**
*** In case of glazed colour only the vertical surface will be glazed.**
*** Dans la finition »émaillé« seulement la retombée est émaillée.**

Preisgruppe/Stück
price group/piece
groupe de prix/pièce
Preisgruppe/m²
price group/m²
groupe de prix/m²

Stück pro m²/lfd.m incl. Fuge
Pieces per sqm/ft.m incl. joints
Pièces par m²/ml incl. joints ind.

Stück pro Paket
Pieces per bundle
Pièces par paquet

Stück pro Palette
Pieces per pallet
Pièces par palette

m² pro Palette
sqm per pallet
m² par palette

Gewicht ca. kg per 1000 Stück
approx. weight in Kg/1000 PCS
Poids env. kg par 1000 pièces

Gewicht ca. kg pro Palette
approx. weight in Kg/palette
Poids env. kg par palette

Gewicht ca. kg pro m² bzw. lfd.m
approx. weight in Kg/sqm or r.m.
Poids env. kg par m²/ml

5180	4	2	142	3700	526	14,8
5185	8	4	284	1775	505	14,2
518903/04		2		2630		
518203/04		1		766		
5400	4	4	180	2790	502	
5405	8	8	360	1580	542	
540201/02		4		1600		
540303/04		2				

Schwimmbad-Keramik/
Swimmingpool program/
Céramique pour piscine

Collection »Special-Form«

Unglasierte und glasierte Schwimmbad-Formsteine und Zubehör.

Unglazed and glazed swimming pool overflow systems, including special fittings and accessories.

Pièces spéciales piscine, non-émaillées et émaillées, accessoires.

Farbe / Colour / Coloris

unglasiert unglazed non-émaillé 1030	glasiert* / glazed* / émaillé*		
	2220	2290	3500 3512 3505 3513

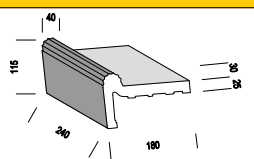
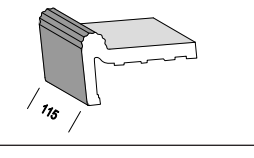
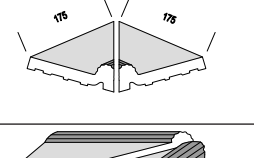
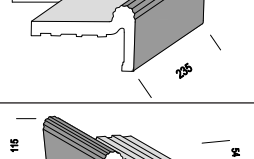
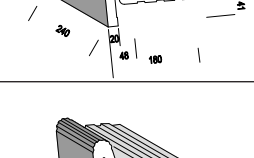
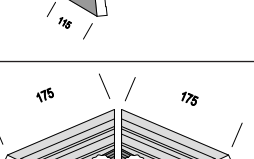
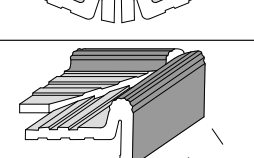
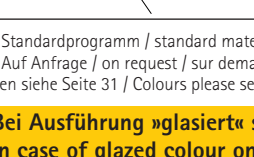
	5450 Beckenrandstein 240/115 x 180 x 25 mm	5450 edging tile 240/115 x 180 x 25 mm	5450 pièce de bord 240/115 x 180 x 25 mm	○ 262	● ○ 271	● ○ 272
	545044 Beckenrandstein 244/115 x 180 x 25 mm	545044 edging tile 244/115 x 180 x 25 mm	545044 pièce de bord 244/115 x 180 x 25 mm			
	5455 1/2 Beckenrandstein 115/115 x 180 x 25 mm	5455 1/2 edging tile 115/115 x 180 x 25 mm	5455 1/2 pièce de bord 115/115 x 180 x 25 mm	○ 254	● ○ 265	● ○ 266
	545544 1/2 Beckenrandstein 119/115 x 180 x 25 mm	545544 1/2 edging tile 119/115 x 180 x 25 mm	545544 1/2 pièce de bord 119/115 x 180 x 25 mm			
	545201/02 Innenecke 175 x 175 x 25 mm	545201/02 internal mitre angle 175 x 175 x 25 mm	545201/02 angle intérieur 175 x 175 x 25 mm	● 251 (Stück / piece / pièce)	● ○ 253 (Stück / piece / pièce)	● ○ 255 (Stück / piece / pièce)
	545303/04 Außengehrung 235/115 x 180 x 25 mm	545303/04 external corner 235/115 x 180 x 25 mm	545303/04 angle extérieur 235/115 x 180 x 25 mm	○ 261 (Stück / piece / pièce)	● ○ 271 (Stück / piece / pièce)	● ○ 272 (Stück / piece / pièce)
	5460 Beckenrandstein 240/115 x 180 x 25 mm	5460 edging tile 240/115 x 180 x 25 mm	5460 pièce de bord 240/115 x 180 x 25 mm	○ 262	● ○ 271	● ○ 272
	546044 Beckenrandstein 244/115 x 180 x 25 mm	546044 edging tile 244/115 x 180 x 25 mm	546044 pièce de bord 244/115 x 180 x 25 mm			
	5465 1/2 Beckenrandstein 115/115 x 180 x 25 mm	5465 1/2 edging tile 115/115 x 180 x 25 mm	5465 1/2 pièce de bord 115/115 x 180 x 25 mm	○ 254	● ○ 265	● ○ 266
	546544 1/2 Beckenrandstein 119/115 x 180 x 25 mm	546544 1/2 edging tile 119/115 x 180 x 25 mm	546544 1/2 pièce de bord 119/115 x 180 x 25 mm			
	546201/02 Innenecke 175 x 175 x 25 mm	546201/02 internal mitre angle 175 x 175 x 25 mm	546201/02 angle intérieur 175 x 175 x 25 mm	○ 251 (Stück / piece / pièce)	● ○ 253 (Stück / piece / pièce)	● ○ 255 (Stück / piece / pièce)
	546303/04 Außengehrung 235/115 x 180 x 25 mm	546303/04 external corner 235/115 x 180 x 25 mm	546303/04 angle extérieur 235/115 x 180 x 25 mm	○ 261 (Stück / piece / pièce)	● ○ 271 (Stück / piece / pièce)	● ○ 272 (Stück / piece / pièce)

● = Standardprogramm / standard material / gamme standard

○ = Auf Anfrage / on request / sur demande

Farben siehe Seite 31 / Colours please see page 31 / Coloris voir page 31.

* Bei Ausführung »glasiert« sind nur der Überhang und Wulst glasiert.

* In case of glazed colour only the vertical surface and the bulb are glazed.

* Dans la finition »émaillé« seulement la retombée et la protubérance sont émaillées.

Preisgruppe/Stück
price group/piece
groupe de prix/pièce

Preisgruppe/m²
price group/m²
groupe de prix/m²

Stück pro m²/ft², m incl. Fuge
Pièces par sqm/ft², m incl. joints
Pièces par m²/ft², joints incl.

Stück pro Palett
Pièces per palette
Pièces par palette

Stück pro Palette
Pièces per pallet
Pièces par palette

m² pro Palette
sqm per pallet
m² par palette

Gewicht ca. kg pro 1000 Stück
approx. weight in KG/1000 pcs
Poids env. kg par 1000 pièces

Gewicht ca. kg pro Palette
approx. weight in KG/pallet
Poids env. kg par palette

Gewicht ca. kg pro m² bzw. ft², m
approx. weight in KG/sqm or t.r.m.
Poids env. kg par m²/ft²

5450	4	3	180	3200	576	12,8
5455	8	6	360	1600	461	12,8
545201/02		4		1630		
545303/04		2				
5460	4	2	180	3250	468	13,0
5465	8	4	360	1687	486	13,5
546201/02		2		1650		
546303/04		2				

Collection »Special-Form«

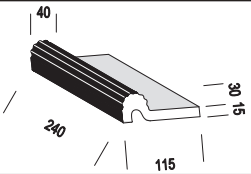
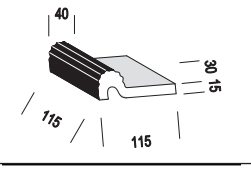
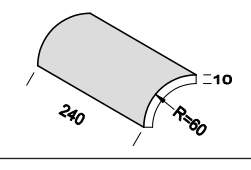
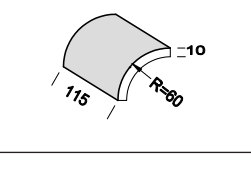
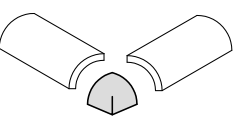
Unglasierte und glasierte Schwimmbad-Formsteine und Zubehör. Unglazed and glazed swimming pool overflow systems, including special fittings and accessories. Pièces spéciales piscine, non-émaillées et émaillées, accessoires.				Farbe / Colour / Coloris			
				unglasiert unglazed non-émaillé 1030	glasiert / glazed / émaillé		
				2220	2290	3513 3500 22106	
	5750 Beckenrandstein 240 x 115 x 45/15 mm 575044 Beckenrandstein 244 x 115 x 45/15 mm	5750 edging tile 240 x 115 x 45/15 mm 575044 edging tile 244 x 115 x 45/15 mm	5750 pièce de bord 240 x 115 x 45/15 mm 575044 pièce de bord 244 x 115 x 45/15 mm	● 249		● 252	
	5755 1/2 Beckenrandstein 115 x 115 x 45/15 mm 575544 1/2 Beckenrandstein 119 x 115 x 45/15 mm	5755 1/2 edging tile 115 x 115 x 45/15 mm 575544 1/2 edging tile 119 x 115 x 45/15 mm	5755 1/2 pièce de bord 115 x 115 x 45/15 mm 575544 1/2 pièce de bord 119 x 115 x 45/15 mm	● 246		● 248	
	9412 Radialstein R 60 x 240 x 10 mm 941244 Radialstein R 60 x 244 x 10 mm	9412 radial tile R 60 x 240 x 10 mm 941244 radial tile R 60 x 244 x 10 mm	9412 pièce radiale R 60 x 240 x 10 mm 941244 pièce radiale R 60 x 244 x 10 mm	● 237	● ● 240	● 242	
	9415 1/2 Radialstein R 60 x 115 x 10 mm 941544 1/2 Radialstein R 60 x 119 x 10 mm	9415 1/2 radial tile R 60 x 115 x 10 mm 941544 1/2 radial tile R 60 x 119 x 10 mm	9415 1/2 pièce radiale R 60 x 115 x 10 mm 941544 1/2 pièce radiale R 60 x 119 x 10 mm	● 233	● ● 234	● 237	
	941264 Endkappe mit 2 Anschlüssen zum Radialstein 9412	941264 convex bead with 2 connections for radial tile 9412	941264 pièce finale avec 2 raccords pour pièce radiale 9412	● 249	● ● 250	● 252	

● = Standardprogramm / standard material / gamme standard
 ○ = Auf Anfrage / on request / sur demande
 Farben siehe Seite 31 / Colours please see page 31 / Coloris voir page 31.

Preisgruppe/Stück
 price group/piece
 groupe de prix/pièce

Preisgruppe/m²
 price group/m²
 groupe de prix/m²

Nützlicher Hinweis / useful information / informations pratique

Radialsteine sind auf Anfrage auch in den Farben der Collectionen »Combi-Color I« und »Combi-Color II« lieferbar. Preis und Lieferzeit auf Anfrage.

The radial tiles are also available in colours of collections »Combi-Color I« and »Combi-Color II« upon request, please ask for prices and production leadtime.

Les pièces radiales sont aussi disponible dans les coloris de les Collections »Combi-Color I« et »Combi-Color II« sur demande. Prix et délais de livraison sur demande.

	Stück pro m ² /fid. m incl. Fuge Pièces per sqm/ft. m incl. joints Pièces par m ² /m ² joints incl.	Stück pro Paket Pièces per bundle Pièces par paquet	Stück pro Palette Pièces per pallet Pièces par palette	m ² pro Palette sqm per pallet m ² par palette	Gewicht ca. kg per 1000 Stück approx. weight in KG/1000 pcs Poids env. kg par 1000 pièces	Gewicht ca. kg pro palette approx. weight in KG/pallet Poids env. kg par palette	Gewicht ca. kg pro m ² bzw. fid. m approx. weight in KG/sqm or r.m. Poids env. kg par m ² /m ²
5750	4	10	600	1200	720		
5755	8	20	1200	600	720		
9412	4	33	1980	730	1445		
9415	8	66	3960	360	1425		
941264				190			

Collection »Special-Form«

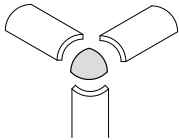
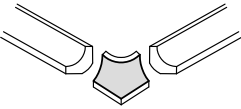
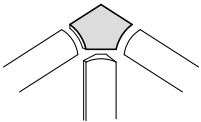
Unglasierte und glasierte Schwimmbad-Formsteine und Zubehör. Unglazed and glazed swimming pool overflow systems, including special fittings and accessories. Pièces spéciales piscine, non-émaillées et émaillées, accessoires.				Farbe / Colour / Coloris		
				unglasiert unglazed non-émaillé 1030	glasiert / glazed / émaillé	
				2220	2290	22106
	941269 Endkappe mit 3 Anschlüssen zum Radialstein 9412	941269 convex bead with 3 connections for radial tile 9412	941269 pièce finale avec 3 raccords pour pièce radiale 9412	● 249	● ● 250	● 252
	941257 Außenecke zum Radialstein 9412 und zur Hohlkehle 4100	941257 convex cove for radial tile 9412 and cove 4100	941257 angle extérieur pour pièce radiale 9412 et pour plinthe à gorge 4100	● 252	● ● 253	● 255
	941258 Innenecke zum Radialstein 9412 und zur Hohlkehle 4100	941258 internal mitre angle for radial tile 9412 and cove 4100	941258 angle intérieur pour pièce radiale 9412 et pour plinthe à gorge 4100	● 252	● ● 253	● 255
● = Standardprogramm / standard material / gamme standard ○ = Auf Anfrage / on request / sur demande Farben siehe Seite 31 / Colours please see page 31 / Coloris voir page 31.				Preisgruppe/Stück price group/pièce groupe de prix/pièce		
				Preisgruppe/m² price group/m ² groupe de prix/m ²		

Nützlicher Hinweis / useful information / informations pratique

Radialsteine sind auf Anfrage auch in den Farben der Collectionen »Combi-Color I« und »Combi-Color II« lieferbar. Preis und Lieferzeit auf Anfrage.

The radial tiles are also available in colours of collections »Combi-Color I« and »Combi-Color II« upon request, please ask for prices and production leadtime.

Les pièces radiales sont aussi disponibles dans les coloris de les Collections »Combi-Color I« et »Combi-Color II« sur demande. Prix et délais de livraison sur demande.

	Stück pro m ² /lft. m incl. Fuge Pièces par sqm/ft. m incl. joints Pièces par m ² /lft. m incl.	Stück pro Paket Pièces per bundle Pièces par paquet	Stück pro Palette Pièces per pallet Pièces par palette	m ² pro Palette sqm per pallet m ² par palette	Gewicht ca. kg pro 1000 Stück approx. weight in kg/1000 pcs Poids env. kg par 1000 pièces	Gewicht ca. kg pro Palette approx. weight in kg/pallet Poids env. kg par palette	Gewicht ca. kg pro m ² bzw. lft. m approx. weight in kg/sqm or ft.m. Poids env. kg par m ² /lft. m
941269					120	150	
941257					340		
941258					100		

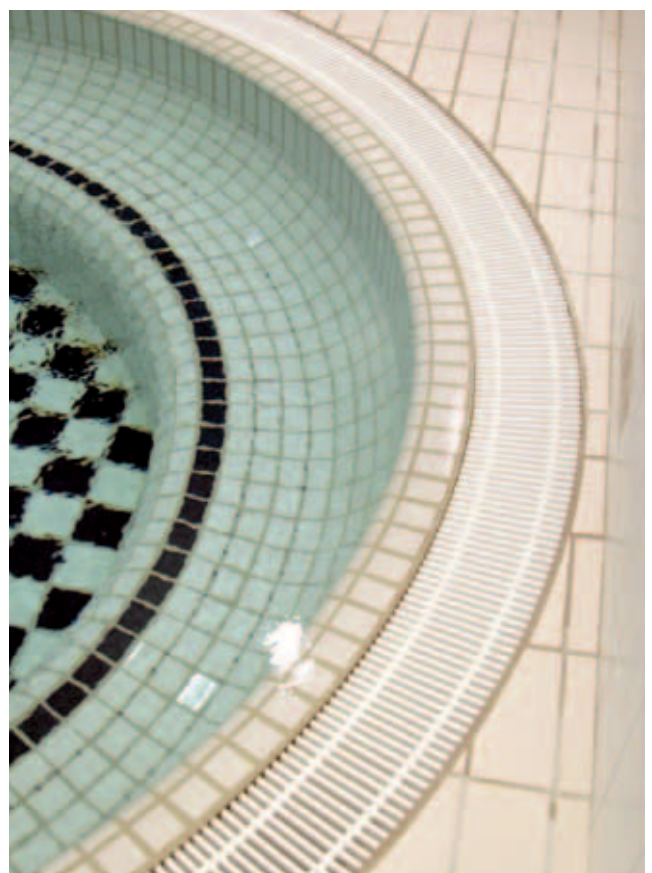

Nationales Schwimmbadzentrum "Tongelreep", Eindhoven/Niederlande
National aquatic centre "Tongelreep", Eindhoven/Netherlands
Centre national de natation "Tongelreep", Eindhoven/Pays-Bas

Collection »Special-Form«

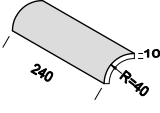
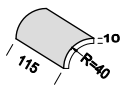
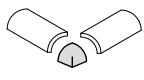
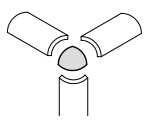
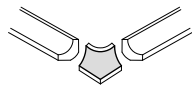
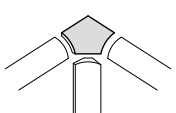
Unglasierte und glasierte Schwimmbad-Formsteine und Zubehör. Unglazed and glazed swimming pool overflow systems, including special fittings and accessories. Pièces spéciales piscine, non-émaillées et émaillées, accessoires.				Farbe / Colour / Coloris			
				unglasiert unglazed non-émaillé 1030	glasiert / glazed / émaillé 2220 2290		22106
	9450 Radialstein R 40 x 240 x 10 mm	9450 radial tile R 40 x 240 x 10 mm	9450 pièce radiale R 40 x 240 x 10 mm	●	● ●	●	● ●
	945044 Radialstein R 40 x 244 x 10 mm	945044 radial tile R 40 x 244 x 10 mm	945044 pièce radiale R 40 x 244 x 10 mm	●	● ●	●	● ●
	9455 1/2 Radialstein R 40 x 115 x 10 mm	9455 1/2 radial tile R 40 x 115 x 10 mm	9455 1/2 pièce radiale R 40 x 115 x 10 mm	●	● ●	●	● ●
	945544 1/2 Radialstein R 40 x 119 x 10 mm	945544 1/2 radial tile R 40 x 119 x 10 mm	945544 1/2 pièce radiale R 40 x 119 x 10 mm	●	● ●	●	● ●
	945064 Endkappe mit 2 Anschlüssen zum Radialstein 9450	945064 convex bead with 2 connections for radial tile 9450	945064 pièce finale avec 2 raccords pour pièce radiale 9450	●	● ●	●	● ●
				●	● ●	●	● ●
	945061 Endkappe mit 3 Anschlüssen zum Radialstein 9450	945061 convex bead with 3 connections for radial tile 9450	945061 pièce finale avec 3 raccords pour pièce radiale 9450	●	● ●	●	● ●
				●	● ●	●	● ●
	945067 Außencke zum Radialstein 9450 und zur Hohlkehle 4100	945067 convex cove for radial tile 9450 and cove 4100	945067 angle extérieur pour pièce radiale 9450 et pour plinthe à gorge 4100	●	● ●	●	● ●
				●	● ●	●	● ●
	945068 Innenecke zum Radialstein 9450 und zur Hohlkehle 4100	945068 internal mitre angle for radial tile 9450 and cove 4100	945068 angle intérieur pour pièce radiale 9450 et pour plinthe à gorge 4100	●	● ●	●	● ●
				●	● ●	●	● ●

● = Standardprogramm / standard material / gamme standard
 ○ = Auf Anfrage / on request / sur demande
 Farben siehe Seite 31 / Colours please see page 31 / Coloris voir page 31.

Nützlicher Hinweis / useful information / informations pratique

Radialsteine sind auf Anfrage auch in den Farben der Collectionen »Combi-Color I« und »Combi-Color II« lieferbar. Preis und Lieferzeit auf Anfrage.

The radial tiles are also available in colours of collections »Combi-Color I« and »Combi-Color II« upon request, please ask for prices and production leadtime.

Les pièces radiales sont aussi disponibles dans les coloris de les Collections »Combi-Color I« et »Combi-Color II« sur demande. Prix et délais de livraison sur demande.

Preisgruppe/Stück
price group/piece
groupe de prix/pièce

Preisgruppe/m²
price group/m²
groupe de prix/m²

	Stück pro m ² /lfd. m incl. Fuge Pièces per sqm/ m incl. joints Pièces par m ² /m incl. joints incl.	Stück pro Paket Pièces per bundle Pièces par paquet	Stück pro Palette Pièces per pallet Pièces par palette	m ² pro Palette sqm per pallet m ² par palette	Gewicht ca. kg per 1000 Stück approx. weight in KG/1000 pcs Poids env. kg par 1000 pièces	Gewicht ca. kg pro Palette approx. weight in KG/pallet Poids env. kg par palette	Gewicht ca. kg pro m ² bzw. lfd. m approx. weight in KG/sqm or r.m. Poids env. kg par m ² /m
9450	4	50	3000	300	300	766	1,2
9455	8	100	6000		105	537	
945064					60	162	
945061					27	73	
945067					100	270	
945068					100		

Collection »Special-Form«

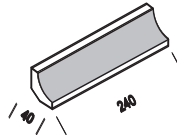
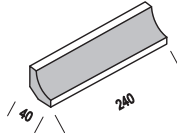
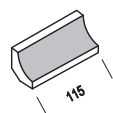
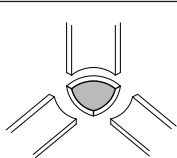
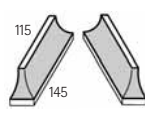
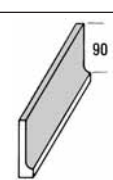
Unglasierte und glasierte Schwimmbad-Formsteine und Zubehör. Unglazed and glazed swimming pool overflow systems, including special fittings and accessories. Pièces spéciales piscine, non-émaillées et émaillées, accessoires.				Farbe / Colour / Coloris		
				unglasiert unglazed non-émaillé 1030	glasiert glazed émaillé 2220 2290	glasiert glazed émaillé 3500
	4100 Hohlkehle 240 x 40 x 40 x 7,5 mm	4100 cove 240 x 40 x 40 x 7,5 mm	4100 plinthe à gorge 240 x 40 x 40 x 7,5 mm	● 226	● ● 229	● 231
	410044 Hohlkehle 244 x 40 x 40 x 7,5 mm	410044 cove 244 x 40 x 40 x 7,5 mm	410044 plinthe à gorge 244 x 40 x 40 x 7,5 mm			
	4101 Endkehle 240 x 40 x 40 mm	4101 cove, stop end 240 x 40 x 40 mm	4101 bout d'angle 240 x 40 x 40 mm	● 229	● ● 232	● 234
	410144 Endkehle 244 x 40 x 40 mm	410144 cove, stop end 244 x 40 x 40 mm	410144 bout d'angle 244 x 40 x 40 mm			
	4200 1/2 Hohlkehle 115 x 40 x 40 mm	4200 1/2 cove 115 x 40 x 40 mm	4200 1/2 plinthe à gorge 115 x 40 x 40 mm	● 223	● ● 225	● 226
	420044 1/2 Hohlkehle 119 x 40 x 40 mm	420044 1/2 cove 119 x 40 x 40 mm	420044 1/2 plinthe à gorge 119 x 40 x 40 mm			
	4102 Innenecke 40 x 40 x 40 mm	4102 cove, internal angle 40 x 40 x 40 mm	4102 angle intérieur 40 x 40 x 40 mm	● 236	● ● 236	● 238
	4203 Außenecke, links* 4204 Außenecke, rechts	4203 cove, external angle, left* 4204 cove, external angle, right	4203 angle extérieur, gauche* 4204 angle extérieur, droit	● 236	● ● 236	● 238
	4000 Kehlsockel 240 x 100 x 10/20 mm	4000 cove (square top) 240 x 100 x 10/20 mm	4000 plinthe droite 240 x 100 x 10/20 mm	● 227	● ● 229	
	400044 Kehlsockel 244 x 100 x 10/20 mm	400044 cove (square top) 244 x 100 x 10/20 mm	400044 plinthe droite 244 x 100 x 10/20 mm			
● = Standardprogramm / standard material / gamme standard ○ = Auf Anfrage / on request / sur demande Farben siehe Seite 31 / Colours please see page 31 / Coloris voir page 31.				Preisgruppe/Stück price group/piece groupe de prix/pièce		
				Preisgruppe/m ² price group/m ² groupe de prix/m ²		

	Stück pro m ² /hd. m ² incl. Fuge Pieces per sqm/ft. m ² incl. joints Pièces par m ² /m ² joints incl.	Stück pro Paket Pieces per bundle Pièces par paquet	Stück pro Palette Pieces per pallet Pièces par palette	m ² pro Palette sqm per pallet m ² par palette	Gewicht ca. kg pro 1000 Stück approx. weight in KG/1000 pcs Poids env. kg par 1000 pièces	Gewicht ca. kg pro Palette approx. weight in KG/pallet Poids env. kg par palette	Gewicht ca. kg pro m ² bzw. lfd. m approx. weight in KG/sqm or r.m. Poids env. kg par m ² /lfd.
4100	4	48	3456		344	1189	2,0
4101		48	3456		344	1189	2,0
4200	8	96	6912		172	1189	2,0
4102		108			130		
4203/04		32			137		
4000	4	20	1400		580	812	2,3

Collection »Special-Form«

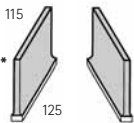
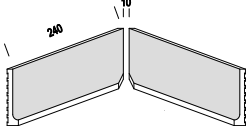
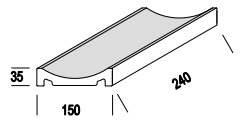
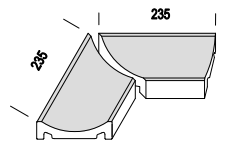
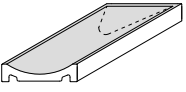
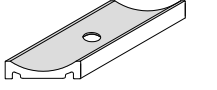
Unglasierte und glasierte Schwimmbad-Formsteine und Zubehör. Unglazed and glazed swimming pool overflow systems, including special fittings and accessories. Pièces spéciales piscine, non-émaillées et émaillées, accessoires.				Farbe / Colour / Coloris		
				unglasiert unglazed non-émaillé 1030	glasiert glazed émaillé 2220 2290 22106	
	4001 Außenecke, links* 4002 Außenecke, rechts 115/125 x 100 mm	4001 cove, external angle, left* 4002 cove, external angle, right 115/125 x 100 mm	4001 angle extérieur, gauche* 4002 angle extérieur, droit 115/125 x 100 mm	● 236	● ● 236	
	400503 Innengehrung, links 400504 Innengehrung, rechts 240 x 100 x 10/20 mm	400503 internal mitre, left 400504 internal mitre, right 240 x 100 x 10/20 mm	400503 angle intérieur, gauche 400504 angle intérieur, droit 240 x 100 x 10/20 mm	● 236 (Stück/piece/pièce)	● ● 237 (Stück/piece/pièce)	
	4420 Flachrinne 240 x 150 x 35 mm 442044 Flachrinne 244 x 150 x 35 mm	4420 shallow channel 240 x 150 x 35 mm 442044 shallow channel 244 x 150 x 35 mm	4420 caniveau 240 x 150 x 35 mm 442044 caniveau 244 x 150 x 35 mm	237	○ ● 245	
	442303/04 Gehrung 235 x 150 x 35 mm	442303/04 internal corner 235 x 150 x 35 mm	442303/04 angle intérieur 235 x 150 x 35 mm	● 248 (Stück/piece/pièce)	○ ● 248 (Stück/piece/pièce)	
	4424 Endstück 240 x 150 x 35 mm	4424 stop end 240 x 150 x 35 mm	4424 pièce terminale 240 x 150 x 35 mm	● 259	○ 263	
	4429 Flachrinne mit Ablauf 1 1/2", Ø 70/50 mm 240 x 150 x 35 mm 442944 Flachrinne mit Ablauf 1 1/2", Ø 70/50 mm 244 x 150 x 35 mm	4429 shallow channel with outlet 1 1/2", Ø 70/50 mm 240 x 150 x 35 mm 442944 shallow channel with outlet 1 1/2", Ø 70/50 mm 244 x 150 x 35 mm	4429 caniveau à trou écoulement 1 1/2", Ø 70/50 mm 240 x 150 x 35 mm 442944 caniveau à trou écoulement 1 1/2", Ø 70/50 mm 244 x 150 x 35 mm	● 254	○ 257	
● = Standardprogramm / standard material / gamme standard ○ = Auf Anfrage / on request / sur demande Farben siehe Seite 31 / Colours please see page 31 / Coloris voir page 31.				Preisgruppe/Stück price group/piece groupe de prix/pièce		
				Preisgruppe/m² price group/m² groupe de prix/m²		

Schwimmbad-Keramik/
Swimmingpool program/
Céramique pour piscine

Code	Stück pro m ² /lfd. m incl. Fuge Pièces per sqm/lr. m incl. joints Pièces par m ² /lfd. m joints incl.	Stück pro Paket Pièces per bundle Pièces par paquet	Stück pro Palette Pièces per pallet Pièces par palette	m ² pro Palette sqm per pallet m ² par palette	Gewicht ca. kg per 1000 Stück approx. weight in KG/1000 pcs Poids env. kg par 1000 pièces	Gewicht ca. kg pro Palette approx. weight in KG/pallet Poids env. kg par palette	Gewicht ca. kg pro m ² bzw. lfd. m approx. weight in KG/sqm or r.m. Poids env. kg par m ² /lfd. m
4001/4002	20		1296		280	363	
400503/04	20		1500		493	740	
4420	4	8	400		1670	668	6,7
442303/04	8				1130/1130		
4424	8		400		1700	680	
4429	8		400		1570	628	

Collection »Special-Form«

Unglasierte und glasierte Schwimmbad-Formsteine und Zubehör.

Unglazed and glazed swimming pool overflow systems, including special fittings and accessories.

Pièces spéciales piscine, non-émaillées et émaillées, accessoires.

Farbe / Colour / Coloris

unglasiert
unglazed
non-émaillé
1030

glasiert
glazed
émaillé
2220 2290 22106

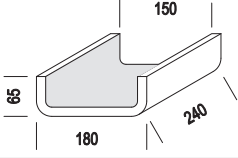
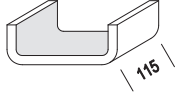
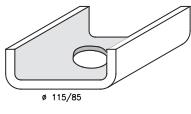
	4900 Ablaufschale 240 x 180 x 65 x 150 mm	4900 scum basin 240 x 180 x 65 x 150 mm	4900 coquille d'évacuation 240 x 180 x 65 x 150 mm	●	●
	490044 Ablaufschale 244 x 180 x 65 x 150 mm	490044 scum basin 244 x 180 x 65 x 150 mm	490044 coquille d'évacuation 244 x 180 x 65 x 150 mm		●
	4905 1/2 Ablaufschale 115 x 50 x 40 mm	4905 1/2 scum basin 115 x 50 x 40 mm	4905 1/2 coquille d'évacuation 115 x 50 x 40 mm	●	●
	490544 1/2 Ablaufschale 119 x 50 x 40 mm	490544 1/2 scum basin 119 x 50 x 40 mm	490544 1/2 coquille d'évacuation 119 x 50 x 40 mm		●
	4901 Ablaufschale Lochstein Ablauf 2 1/2", Ø 115/85 mm 240 x 180 x 65 x 150 mm	4901 scum basin with outlet outlet 2 1/2", Ø 115/85 mm 240 x 180 x 65 x 150 mm	4901 pièce à trou écoulement écoulement 2 1/2", Ø 115/85 mm 240 x 180 x 65 x 150 mm	●	●
	490144 Ablaufschale Lochstein Ablauf 2 1/2", Ø 115/85 mm 244 x 180 x 65 x 150 mm	490144 scum basin with outlet outlet 2 1/2", Ø 115/85 mm 244 x 180 x 65 x 150 mm	490144 pièce à trou écoulement écoulement 2 1/2", Ø 115/85 mm 244 x 180 x 65 x 150 mm		●

● = Standardprogramm / standard material / gamme standard

○ = Auf Anfrage / on request / sur demande

Farben siehe Seite 31 / Colours please see page 31 / Coloris voir page 31.

Preisgruppe/Stück
price group/piece
groupe de prix/pièce

Preisgruppe/m²
price group/m²
groupe de prix/m²

Stück pro m²/hd m² incl. Fuge
Pièces per sqm/1 m² incl. joints
Pièces par m²/hd joints incl.

Stück pro Paket
Pièces per bundle
Pièces par paquet

Stück pro Palette
Pièces per pallet
Pièces par palette

m² pro Palette
sqm per pallet
m² par palette

Gewicht ca. kg pro 1000 Stück
approx. weight in kg/1000 pcs
Poids env. kg par 1000 pièces

Gewicht ca. kg pro Palette
approx. weight in kg/pallet
Poids env. kg par palette



Gewicht ca. kg pro m² bzw. lfd. m
approx. weight in kg/sqm or r.m.
Poids env. kg par m²/lfd. m

4900	4	4	192		2162	415	8,6
4905		8	362		585	212	
4901		4	192		2100	403	

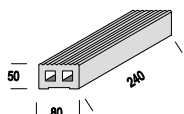
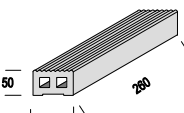
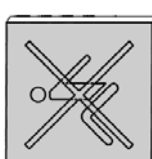

„Triamare“ Bad Neustadt/Deutschland
„Triamare“ Bad Neustadt/Germany
„Triamare“ Bad Neustadt/Allemagne

Collection »Special-Form«

Unglasierte und glasierte Schwimmbad-Formsteine und Zubehör. Unglazed and glazed swimming pool overflow systems, including special fittings and accessories. Pièces spéciales piscine, non-émaillées et émaillées, accessoires.				Farbe / Colour / Coloris		
				unglasiert unglazed non-émaillé 1030	glasiert glazed émaillé 2290 2220	glasiert glazed émaillé 3513 3740
	5563 Steigleiter-Sprossenstein 240 x 80 x 50 mm	5563 ladder step tile 240 x 80 x 50 mm	5563 pièce d'échelle 240 x 80 x 50 mm	● 250	○ ○ 261 (nur Vorderseite) (front side glazed only) (côté face émaillé seulement)	○ ○ 263 (nur Vorderseite) (front side glazed only) (côté face émaillé seulement)
	556344 Steigleiter-Sprossenstein 244 x 80 x 50 mm	556344 ladder step tile 244 x 80 x 50 mm	556344 pièce d'échelle 244 x 80 x 50 mm			
	5565 Steigleiter-Sprossenstein 260 x 80 x 50 mm	5565 ladder step tile 260 x 80 x 50 mm	5565 pièce d'échelle 260 x 80 x 50 mm	● 250	○ ○ 264 (nur Vorderseite) (front side glazed only) (côté face émaillé seulement)	○ ○ 265 (nur Vorderseite) (front side glazed only) (côté face émaillé seulement)
	96097 Piktogramm, Graucreme 240 x 240 x 10 mm Grafik in Atlantikblau »nicht springen« (weitere Motive auf Anfrage)	96097 pictogram, grey cream 240 x 240 x 10 mm illustration in Atlantic blue »do not jump« (further illustrations on request)	96097 pictogramme, Gris crème 240 x 240 x 10 mm illustration en bleu atlantique »ne pas sauter« (d'autres illustrations sur demande)			○ 282
	960974 Piktogramm, Graucreme 244 x 244 x 10 mm illustration in Atlantic blue »nicht springen« (weitere Motive auf Anfrage)	960974 pictogram, grey cream 244 x 244 x 10 mm illustration in Atlantic blue »do not jump« (further illustrations on request)	960974 pictogramme, Gris crème 244 x 244 x 10 mm illustration en bleu atlantique »ne pas sauter« (d'autres illustrations sur demande)			
	4509 Startnummernplatte, Graucreme 240 x 240 x 10 mm mit Schrift/Zahlen in Anthrazit oder Atlantikblau	4509 racing number tile, grey cream 240 x 240 x 10 mm with lettering/numbers in anthracite or Atlantic blue	4509 carreau numéroté, Gris crème 240 x 240 x 10 mm chiffres et lettres en anthracite ou bleu atlantique			○ ○ 267
	450944 Startnummernplatte, Graucreme 244 x 244 x 10 mm mit Schrift/Zahlen in Anthrazit oder Atlantikblau	450944 racing number tile, grey cream 244 x 244 x 10 mm with lettering/numbers in anthracite or Atlantic blue	450944 carreau numéroté, Gris crème 244 x 244 x 10 mm chiffres et lettres en anthracite ou bleu atlantique			
	915408 Schriftplatte, Basis Graucreme Basis weiß rh einschl. Buchstaben und Zahlen. Format 1100 bis max. 5 Buchstaben oder Zahlen in Anthrazit und Atlantikblau	915408 lettering tile, grey cream or white antislip incl. letters of alphabet and numbers. Size 1100 up to max. 5 letters or numbers in anthracite or Atlantic blue	915408 carreau imprimé, Gris crème ou blanc anti-dérapant avec chiffres et lettres format 1100 jusqu'à max. 5 lettres ou chiffres en anthracite ou bleu atlantique			○ 278 ○ ○ 282 ○

● = Standardprogramm / standard material / gamme standard
○ = Auf Anfrage / on request / sur demande
Farben siehe Seite 31 / Colours please see page 31 / Coloris voir page 31.





Preisgruppe/Stück
price group/piece
groupe de prix/pièce

Preisgruppe/m²
price group/m²
groupe de prix/m²

	Stück pro m ² /fid. m incl. Fuge Pièces per sqm/l. m. incl. joints Pièces par m ² /l.m. joints incl.	Stück pro Paket Pièces per bundle Pièces par paquet	Stück pro Palette Pièces per pallet Pièces par palette	m ² pro Palette sqm per pallet m ² par palette	Gewicht ca. kg per 1000 Stück approx. weight in KG/1000 pcs Poids env. kg par 1000 pièces	Gewicht ca. kg pro Palette approx. weight in KG/pallet Poids env. kg par palette	Gewicht ca. kg pro m ² bzw. fid. m approx. weight in KG/sqm or l.m. Poids env. kg par m ² /l.m.
5563	4	8	480	1780	854	7,8	
5565	3,7	4	384	2100	806	7,8	
96097				1310			
4509				1310			
915408				1310			

Schwimmbad-Keramik/
Swimmingpool program/
Céramique pour piscine

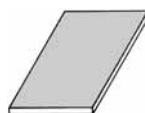
Collection »Special-Form«

Unglasierte und glasierte Schwimmbad-Formsteine und Zubehör. Unglazed and glazed swimming pool overflow systems, including special fittings and accessories. Pièces spéciales piscine, non-émaillées et émaillées, accessoires.				Farbe / Colour / Coloris						
				unglasiert unglazed non-émaillé	glasiert glazed émaillé		glasiert glazed émaillé		glasiert glazed émaillé	
				1030	2220	2290	3500 3513	3521 3518	22106	35136 35956
	1105 Kopfrundung 240 x 115 x 10 mm 1106 Längsrundung 1107 Eckrundung, links 1108 Eckrundung, rechts	rounded on: 1105 short side 240 x 115 x 10 mm 1106 long side 1107 corner, left 1108 corner, right	bords arrondis: 1105 petit bord 240 x 115 x 10 mm 1106 long bord 1107 angle, gauche 1108 angle, droit	● 224	● ● 225	● ○ 227	● ● 227	● ● 230		
	110544 Kopfrundung 244 x 119 x 7,5 mm 110644 Längsrundung 110744 Eckrundung, links 110844 Eckrundung, rechts	rounded on: 110544 short side 244 x 119 x 7,5 mm 110644 long side 110744 corner, left 110844 corner, right	bords arrondis: 110544 petit bord 244 x 119 x 7,5 mm 110644 long bord 110744 angle, gauche 110844 angle, droit							
 (Doppelplatte – bauseits zu brechen) (Twin tile – to be split at job site) (Carreau double – à casser sur chantier)	1200 Spaltplatte 115 x 115 x 10 mm 1201 Abschlusskante 1203 Ecke	1200 extruded tile 115 x 115 x 10 mm finished edges: 1201 border 1203 corner	1200 carreau grès étiré 115 x 115 x 10 mm bords traités: 1201 bord traité fini 1203 angle	●	● ●	● ●	● ●	● ●		
	120044 Spaltplatte 119 x 119 x 7,5 mm 120144 Abschlusskante 120344 Ecke	120044 extruded tile 119 x 119 x 7,5 mm finished edges: 120144 border 120344 corner	120044 carreau grès étiré 119 x 119 x 7,5 mm bords traités: 120144 bord traité fini 120344 angle	□ 203	□ 204	□ 211	□ 208	□ 212		
	1150 Spaltplatte 240 x 150 x 10 mm 1151 Kopfkante 1152 Längskante 1153 Ecke, links 1154 Ecke, rechts	1150 extruded tile 240 x 150 x 10 mm finished edges: 1151 short side 1152 long side 1153 corner, left 1154 corner, right	1150 carreau grès étiré 240 x 150 x 10 mm bords traités: 1151 petit bord 1152 long bord 1153 angle, gauche 1154 angle, droit	● 225	● ●	● ●	● ●	● ●		
	115044 Spaltplatte 244 x 150 x 10 mm 115144 Kopfkante 115244 Längskante 115344 Ecke, links 115444 Ecke, rechts	115044 extruded tile 244 x 150 x 10 mm finished edges: 115144 short side 115244 long side 115344 corner, left 115444 corner, right	115044 carreau grès étiré 244 x 150 x 10 mm bords traités: 115144 petit bord 115244 long bord 115344 angle, gauche 115444 angle, droit							
	1156 Längsrundung 240 x 150 x 10 mm 1155 Kopfrundung	rounded on: 1156 long side 240 x 150 x 10 mm 1155 short side	bords arrondis: 1156 long bord 240 x 150 x 10 mm 1155 petit bord		● ● 230	● ●	● ●	● ●		
	115644 Längsrundung 244 x 150 x 10 mm 115544 Kopfrundung	rounded on: 115644 long side 244 x 150 x 10 mm 115544 short side	bords arrondis: 115644 long bord 244 x 150 x 10 mm 115544 petit bord							
	1157 Eckrundung, links 1158 Eckrundung, rechts 115744 Eckrundung, links 115844 Eckrundung, rechts	1157 corner, left 1158 corner, right 115744 corner, left 115844 corner, right	1157 angle, gauche 1158 angle, droit 115744 angle, gauche 115844 angle, droit		● ● 235	● ●	● ●	● ●	● ● 240	● ● 240





- = Standardprogramm / standard material / gamme standard
 - = Auf Anfrage / on request / sur demande
 - = Palettenrabatt / pallet discount / rabais sur la palette
- Farben siehe Seite 31.
Colours please see page 31.
Coloris voir page 31.

Preisgruppe/Stück
price group/piece
groupe de prix/pièce

Preisgruppe/m²
price group/m²
groupe de prix/m²

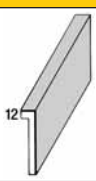
	Stück pro m ² /litér. m incl. Fuge Pièces par sqm/l. m incl. joints Pièces par m ² /litér. m incl.	Stück pro Palette Pièces per bundle Pièces par paquet	Stück pro Palette Pièces per pallet Pièces par palette	m ² pro Palette sqm per pallet m ² par palette	Gewicht ca. kg pro 1000 Stück approx. weight in kg/1000 pcs Poids env. kg par 1000 pièces	Gewicht ca. kg pro Palette approx. weight in kg/pallet Poids env. kg par palette	Gewicht ca. kg pro m ² bzw. litér. m approx. weight in kg/sqm or cm. Poids env. kg par m ² /litér. m
1105	8	30	1800		600	1080	4,8
1200	66	60	3600	54,5	290	1044	19,1
1150	24	24	1560	33,8	847	1321	20,6
1156	4	24	1560		847	1321	3,4

Collection »Special-Form«

Unglasierte und glasierte Schwimmbad-Formsteine und Zubehör. Unglazed and glazed swimming pool overflow systems, including special fittings and accessories. Pièces spéciales piscine, non-émaillées et émaillées, accessoires.				Farbe / Colour / Coloris							
				unglasiert unglazed non-émaillé 1030	glasiert glazed émaillé 2220 2290	3627 3512 3500 3518	glasiert glazed émaillé 22106 35136				
	9039 Schenkelplatte 240 x 115/25 x 10 mm	9039 angle tile 240 x 115/25 x 10 mm	9039 pièce coudée 240 x 115/25 x 10 mm		● ● 233						
	903944 Schenkelplatte 244 x 115/25 x 10 mm	903944 angle tile 244 x 115/25 x 10 mm	903944 pièce coudée 244 x 115/25 x 10 mm								
	903962 1/2 Schenkelplatte 115 x 115/25 x 10 mm	903962 1/2 angle tile 115 x 115/25 x 10 mm	903962 1/2 pièce coudée 115 x 115/25 x 10 mm		● ● 227						
	903964 1/2 Schenkelplatte 119 x 115/25 x 10 mm	903964 1/2 angle tile 119 x 115/25 x 10 mm	903964 1/2 pièce coudée 119 x 115/25 x 10 mm								
	4885 Schenkelplatte, abgewinkelt 107° 240 x 115/25 x 10 mm	4885 angle tile, angled 107° 240 x 115/25 x 10 mm	4885 pièce coudée, incliné 107° 240 x 115/25 x 10 mm		● ● 238						
	488544 Schenkelplatte, abgewinkelt 107° 244 x 115/25 x 10 mm	488544 angle tile, angled 107° 244 x 115/25 x 10 mm	488544 pièce coudée, incliné 107° 244 x 115/25 x 10 mm								
	488562 1/2 Schenkelplatte, abgewinkelt 107° 115 x 115/25 x 10 mm	488562 1/2 angle tile, angled 107° 115 x 115/25 x 10 mm	488562 1/2 pièce coudée, incliné 107° 115 x 115/25 x 10 mm		● ● 234						
	488564 1/2 Schenkelplatte, abgewinkelt 107° 119 x 115/25 x 10 mm	488564 1/2 angle tile, angled 107° 119 x 115/25 x 10 mm	488564 1/2 pièce coudée, incliné 107° 119 x 115/25 x 10 mm								
<ul style="list-style-type: none"> ● = Standardprogramm / standard material / gamme standard ○ = Auf Anfrage / on request / sur demande □ = Palettenrabatt / pallet discount / rabais sur la palette 				Farben siehe Seite 31. Colours please see page 31. Coloris voir page 31.				Preisgruppe/Stück price group/piece groupe de prix/pièce			
								Preisgruppe/m² price group/m² groupe de prix/m²			

Schwimmbad-Keramik/
Swimmingpool program/
Céramique pour piscine

	Stück pro m ² /fid m incl. Fuge Pièces per sqm/m ² incl. joints Pièces par m ² /mlm joints incl.	Stück pro Paket Pièces per bundle Pièces par paquet	Stück pro Palette Pièces per pallet Pièces par palette	m ² pro Palette sqm per pallet m ² par palette	Gewicht ca. kg pro 1000 Stück approx. weight in KG/1000 pcs Poids env. kg par 1000 pièces	Gewicht ca. kg pro Palette approx. weight in KG/pallet Poids env. kg par palette	Gewicht ca. kg pro m ² bzw. fid m approx. weight in KG/sqm or f.m. Poids env. kg par m ² /fid
9039	4	16	1120		850	952	4,0
903962	8	32	2240		475	821	3,8
4885	4	16	960		1000	972	4,0
488562	8	32	1920		475	821	3,8



Collection »Special-Form«

Unglasierte und glasierte Schwimmbad-Formsteine und Zubehör.

Unglazed and glazed swimming pool overflow systems, including special fittings and accessories.

Pièces spéciales piscine, non-émaillées et émaillées, accessoires.

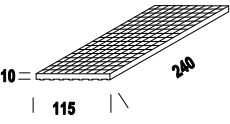
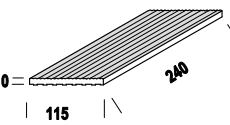
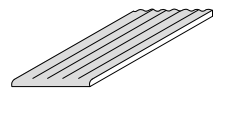
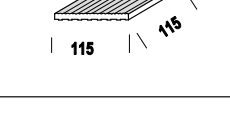
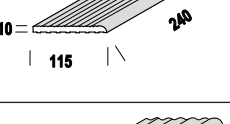
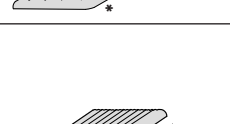
Farbe / Colour / Coloris		Farbe / Colour / Coloris		Farbe / Colour / Coloris		Farbe / Colour / Coloris	
unglasiert unglazed non-émaillé	glasiert glazed émaillé	glasiert glazed émaillé	glasiert glazed émaillé	glasiert glazed émaillé	glasiert glazed émaillé	glasiert glazed émaillé	glasiert glazed émaillé
1030	2220 2290	3400 3505	3512 3513	3740	22106		

	3170 Waffelplatte (abgeflachtes Pyramidenprofil, unglasiert C/R12V6) 240 x 115 x 10 mm	3170 check-stud tile (flat diamond point, unglazed C/R12V6) 240 x 115 x 10 mm	3170 carreau gaufré (profil en pyramides aplati, non-émaillé C/R12V6) 240 x 115 x 10 mm	● 225	● ● 227	● ○ ● ○ 229	
	317044 Waffelplatte (abgeflachtes Pyramidenprofil, unglasiert C/R12V6) 244 x 115 x 10 mm	317044 check-stud tile (flat diamond point, unglazed C/R12V6) 244 x 115 x 10 mm	3170 carreau gaufré (profil en pyramides aplati, non-émaillé C/R12V6) 240 x 115 x 10 mm				
	3130 Spaltplatte gerillt (C/R11V8) 240 x 115 x 10 mm 3131 Kopfkante	3130 grooved tile (C/R11V8) 240 x 115 x 10 mm 3131 short side	3130 carreau strié (C/R11V8) 240 x 115 x 10 mm 3131 petit bord traité	● 218			● 224
	313044 Spaltplatte gerillt (C/R11V8) 244 x 115 x 10 mm 313144 Kopfkante	313044 grooved tile (C/R11V8) 244 x 115 x 10 mm 313144 short side	313044 carreau strié (C/R11V8) 244 x 115 x 10 mm 313144 petit bord traité				
	3135 Kopfrundung 240 x 115 x 10 mm	rounded on: 3135 short side 240 x 115 x 10 mm	bords arrondis: 3135 petit bord 240 x 115 x 10 mm	● 231			● 234
	313544 Kopfrundung 244 x 115 x 10 mm	rounded on: 313544 short side 244 x 115 x 10 mm	bords arrondis: 313544 petit bord 244 x 115 x 10 mm				
	3230 1/2 Spaltplatte , gerillt 115 x 115 x 10 mm	3230 1/2 grooved tile 115 x 115 x 10 mm	3230 1/2 carreau, strié 115 x 115 x 10 mm	● 217			● 223
	323044 1/2 Spaltplatte , gerillt 119 x 115 x 10 mm	323044 1/2 grooved tile 119 x 115 x 10 mm	323044 1/2 carreau, strié 119 x 115 x 10 mm				
	3136 Spaltplatte , gerillt Längsrundung 240 x 115 x 10 mm	3136 grooved stair tile rounded on: long side 240 x 115 x 10 mm	3136 nez de marche, strié long bord arrondi 240 x 115 x 10 mm	● 221			● 231
	313644 Spaltplatte , gerillt Längsrundung 244 x 115 x 10 mm	313644 grooved stair tile rounded on: long side 244 x 115 x 10 mm	313644 nez de marche, strié long bord arrondi 244 x 115 x 10 mm				
	*3137 Ecke , links 3138 Ecke , rechts	*3137 corner , left 3138 corner , right	*3137 angle , gauche 3138 angle , droit	● 233			● 237
	*313744 Ecke , links 313844 Ecke , rechts	*313744 corner , left 313844 corner , right	*313744 angle , gauche 313844 angle , droit				
	3236 1/2 Spaltplatte , gerillt Längsrundung 115 x 115 x 10 mm	3236 1/2 grooved stair tile rounded on: long side 115 x 115 x 10 mm	3236 1/2 carreau, strié long bord arrondi 115 x 115 x 10 mm	● 220			● 229
	323644 1/2 Spaltplatte , gerillt Längsrundung 119 x 115 x 10 mm	323644 1/2 grooved stair tile rounded on: long side 119 x 115 x 10 mm	323644 1/2 carreau, strié long bord arrondi 119 x 115 x 10 mm				

- = Standardprogramm / standard material / gamme standard
- = Auf Anfrage / on request / sur demande
- = Palettenrabatt / pallet discount / rabais sur la palette

Farben siehe Seite 31.
Colours please see page 31.
Coloris voir page 31.

Preisgruppe/Stück
price group/piece
groupe de prix/pièce

Preisgruppe/m²
price group/m²
groupe de prix/m²

	Stück pro m ² /td, incl. Fuge Pièces per sqm/ft, incl. joints Pièces par m ² /m ² joints incl.	Stück pro Palet Pièces per palette Pièces par palette	Stück pro Palette Pièces per pallet Pièces par palette	m ² pro Palette sqm per pallet m ² par palette	Gewicht ca. kg per 1000 Stück approx. weight in KG/1000 pcs Poids env. kg par 1000 pièces	Gewicht ca. kg pro Palette approx. weight in KG/pallet Poids env. kg par palette	Gewicht ca. kg pro m ² bzw. lfd. m approx. weight in KG/sqm or r.m. Poids env. kg par m ² /lfd.
3170	33	25	1800	39,3	600	1080	19,8
3130	33	25	1800	41,7	570	1026	19,8
3135	4	25	1800		800	1102	3,2
3230	66	50	3600	37,1	285	1026	18,8
3136	4	25	1800		800	1102	3,2
3137/3138		25	1800		600	1080	
3236	8	60	3600		250	980	3,4

Collection »Special-Form«

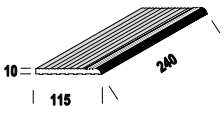
Unglasierte und glasierte Schwimmbad-Formsteine und Zubehör. Unglazed and glazed swimming pool overflow systems, including special fittings and accessories. Pièces spéciales piscine, non-émaillées et émaillées, accessoires.				Farbe / Colour / Coloris		
				unglasiert unglazed non-émaillé 1030	glasiert glazed émaillé 35136	glasiert glazed émaillé 37406
	5620 Treppenplatte, gerillt, Graucreme 240 x 115 x 10 mm Sicherheitsmarkierung in Anthrazit und Atlantikblau (rutschfest)	5620 grooved stair tile, grey cream 240 x 115 x 10 mm with safety line in anthracite or atlantic blue (antislip)	5620 marche, striée, gris crème 240 x 115 x 10 mm avec bande de sécurité en anthracite ou bleu atlantique (anti-dérapant)		● 230	● 231
	562044 Treppenplatte, gerillt, Graucreme 244 x 115 x 10 mm Sicherheitsmarkierung in 307406 oder 305136 (siehe Seite 25)	562044 grooved stair tile, grey cream 244 x 115 x 10 mm with safety line in 307406 or 305136 (see page 25)	562044 marche, striée, gris crème 244 x 115 x 10 mm avec bande de sécurité en 307406 ou 305136 (voir page 25)			
	562015 Treppenplatte, gerillt, Graucreme 240 x 115 x 15 mm Sicherheitsmarkierung in Anthrazit und Atlantikblau (rutschfest)	562015 grooved stair tile, grey cream 240 x 115 x 15 mm with safety line in anthracite or atlantic blue (antislip)	562015 marche, striée, gris crème 240 x 115 x 15 mm avec bande de sécurité en anthracite ou bleu atlantique (anti-dérapant)		● 231	● 231
	562045 Treppenplatte, gerillt, Graucreme 244 x 115 x 15 mm Sicherheitsmarkierung in 307406 oder 305136 (siehe Seite 25)	562045 grooved stair tile, grey cream 244 x 115 x 15 mm with safety line in 307406 or 305136 (see page 25)	562045 marche, striée, gris crème 244 x 115 x 15 mm avec bande de sécurité en 307406 ou 305136 (voir page 25)			
	5627 Ecke, links* 5628 Ecke, rechts	5627 corner, left* 5628 corner, right	5627 angle, gauche* 5628 angle, droit		● 240	● 240
	562744 Ecke, links* 562844 Ecke, rechts	562744 corner, left* 562844 corner, right	562744 angle, gauche* 562844 angle, droit			
	5625 1/2 Treppenplatte, gerillt, Graucreme 115 x 115 x 10 mm Sicherheitsmarkierung in Anthrazit und Atlantikblau (rutschfest)	5625 1/2 grooved stair tile, grey cream 115 x 115 x 10 mm with safety line in anthracite or atlantic blue (antislip)	5625 1/2 marche, striée, gris crème 115 x 115 x 10 mm avec bande de sécurité en anthracite ou bleu atlantique (anti-dérapant)		● 226	● 227
	562544 1/2 Treppen- platte, gerillt, Graucreme 119 x 115 x 10 mm Sicherheitsmarkierung in 307406 oder 305136 (siehe Seite 25)	562544 1/2 grooved stair tile, grey cream 119 x 115 x 10 mm with safety line in 307406 or 305136 (see page 25)	562544 1/2 marche, striée, gris crème 119 x 115 x 10 mm avec bande de sécurité en 307406 ou 305136 (voir page 25)			
auch 15 mm stark also as 15 mm tile aussi en 15 mm 	562060 Treppenplatte, rutschhemmend glasiert, Weiß matt 240 x 115 x 10 mm Sicherheitsmarkierung in Atlantikblau (rutschfest)	562060 grooved stair tile, antislip glazed white matt 240 x 115 x 10 mm safety line in atlantic blue (antislip)	562060 marche, émaillée non-glissant, blanc mat 240 x 115 x 10 mm avec bande de sécurité en bleu atlantique (anti-dérapant)		● 237	● 237
	562064 Treppenplatte, rutschhemmend glasiert, Weiß matt 244 x 115 x 10 mm Sicherheitsmarkierung in 305136 (siehe Seite 25)	562064 grooved stair tile, antislip glazed white matt 244 x 115 x 10 mm safety line in 305136 (see page 25)	562064 marche, émaillée non-glissant, blanc mat 244 x 115 x 10 mm avec bande de sécurité en 305136 (voir page 25)			
	562760 Ecke, links* 562860 Ecke, rechts	562760 corner, left* 562860 corner, right	562760 angle, gauche* 562860 angle, droit		● 246	● 246
	562764 Ecke, links* 562864 Ecke, rechts	562764 corner, left* 562864 corner, right	562764 angle, gauche* 562864 angle, droit			

- = Standardprogramm / standard material / gamme standard
 - = Auf Anfrage / on request / sur demande
 - = Palettenrabatt / pallet discount / rabais sur la palette
- Farben siehe Seite 31.
Colours please see page 31.
Coloris voir page 31.

Preisgruppe/Stück
price group/piece
groupe de prix/pièce

Preisgruppe/m²
price group/m²
groupe de prix/m²

	Stück pro m ² /lfd. m incl. Fuge Pièces per sqm/1. m incl. joints Pièces par m ² /m incl. joints incl.	Stück pro Paket Pièces per bundle Pièces par paquet	Stück pro Palette Pièces per pallet Pièces par palette	m ² pro Palette sqm per pallet m ² par palette	Gewicht ca. kg per 1000 Stück approx. weight in KG/1000 pcs Poids env. kg par 1000 pièces	Gewicht ca. kg pro Palette approx. weight in KG/pallet Poids env. kg par palette	Gewicht ca. kg pro m ² bzw. lfd. m approx. weight in KG/sqm or r.m. Poids env. kg par m ² /m
5620	4	30	1800		538	969	3,2
562015	4	20	1200		790	948	3,2
5627/5628		30			538		
5625	8	60	3600		250	900	3,1
562060	4	30	1800		538	968	3,2
562760/860		30	1800		538	968	

Collection »Special-Form«

Unglasierte und glasierte Schwimmbad-Formsteine und Zubehör.

Unglazed and glazed swimming pool overflow systems, including special fittings and accessories.

Pièces spéciales piscine, non-émaillées et émaillées, accessoires.

Farbe / Colour / Coloris

unglasiert unglazed non-émaillé	glasiert glazed émaillé	glasiert glazed émaillé
1030	35136 37406	22106

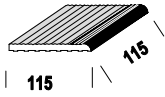
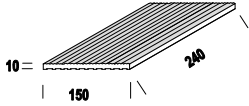
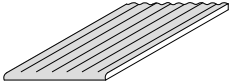
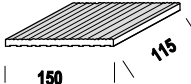
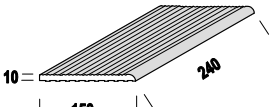
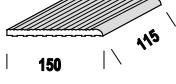
	562560 1/2 Treppenplatte, rutschhemmend glasiert, Weiß matt 115 x 115 x 10 mm Sicherheitsmarkierung in Atlantikblau (rutschfest)	562560 1/2 grooved stair tile, antislip glazed white matt 115 x 115 x 10 mm safety line in atlantic blue (antislip)	562560 1/2 marche, émaillée anti-dérapant, blanc mat 115 x 115 x 10 mm avec bande de sécurité en bleu atlantique (anti-dérapant)	●	●	●
	562564 1/2 Treppenplatte, rutschhemmend glasiert, Weiß matt 119 x 115 x 10 mm Sicherheitsmarkierung in 305136 (siehe Seite 25)	562564 1/2 grooved stair tile, antislip glazed white matt 119 x 115 x 10 mm safety line in 305136 (see page 25)	562564 1/2 marche, émaillée anti-dérapant, blanc mat 119 x 115 x 10 mm avec bande de sécurité en 305136 (voir page 25)			
	3190 Spaltplatte, gerillt 240 x 150 x 10 mm 3191 Kopfkante	3190 grooved tile 240 x 150 x 10 mm 3191 short side	3190 carreau, strié 240 x 150 x 10 mm 3191 petit bord traité	●		●
	319044 Spaltplatte, gerillt 244 x 150 x 10 mm 319144 Kopfkante	319044 grooved tile 244 x 150 x 10 mm 319144 short side	319044 carreau, strié 244 x 150 x 10 mm 319144 petit bord traité			
	3195 Kopfrundung, 240 x 150 x 10 mm	rounded on: 3195 short side 240 x 150 x 10 mm	bords arrondis: 3195 petit bord 240 x 150 x 10 mm	●		●
	319544 Kopfrundung, 244 x 150 x 10 mm	rounded on: 319544 short side 244 x 150 x 10 mm	bords arrondis: 319544 petit bord 244 x 150 x 10 mm			
	3290 1/2 Spaltplatte, gerillt 115 x 150 x 10 mm	3290 1/2 grooved tile 115 x 150 x 10 mm	3290 1/2 carreau, strié 115 x 150 x 10 mm	●		●
	329044 1/2 Spaltplatte, gerillt 119 x 150 x 10 mm	329044 1/2 grooved tile 119 x 150 x 10 mm	329044 1/2 carreau, strié 119 x 150 x 10 mm			
	3196 Spaltplatte, gerillt Längsrundung 240 x 150 x 10 mm	3196 grooved stair tile rounded on: long side 240 x 150 x 10 mm	3196 carreau, strié long bord arrondi 240 x 150 x 10 mm	●		●
	319644 Spaltplatte, gerillt Längsrundung 244 x 150 x 10 mm	319644 grooved stair tile rounded on: long side 244 x 150 x 10 mm	319644 carreau, strié long bord arrondi 244 x 150 x 10 mm			
	3296 1/2 Spaltplatte, gerillt Längsrundung 115 x 150 x 10 mm	3296 1/2 grooved stair tile rounded on: long side 115 x 150 x 10 mm	3296 1/2 carreau, strié long bord arrondi 115 x 150 x 10 mm	●		●
	329644 1/2 Spaltplatte, gerillt Längsrundung 119 x 150 x 10 mm	329644 1/2 grooved stair tile rounded on: long side 119 x 150 x 10 mm	329644 1/2 carreau, strié long bord arrondi 119 x 150 x 10 mm			

- = Standardprogramm / standard material / gamme standard
- = Auf Anfrage / on request / sur demande
- = Palettenrabatt / pallet discount / rabais sur la palette

Farben siehe Seite 31.
 Colours please see page 31.
 Coloris voir page 31.

Preisgruppe/Stück
 price group/piece
 groupe de prix/pièce

Preisgruppe/m²
 price group/m²
 groupe de prix/m²

	Stück pro m ² /hd. m ² incl. Fuge Pièces par sqm/ft. m ² incl. joints Pièces par m ² /m ² joints incl.	Stück pro Paket Pièces per bundle Pièces par paquet	Stück pro Palette Pièces per pallet Pièces par palette	m ² pro Palette sqm per pallet m ² par palette	Gewicht ca. kg pro 1000 Stück approx. weight in KG/1000 pieces Poids env. kg par 1000 pièces	Gewicht ca. kg pro Palette approx. weight in KG/pallet Poids env. kg par palette	Gewicht ca. kg pro m ² bzw. lfd. m approx. weight in KG/sqm or r.m. Poids env. kg par m ² /lfd.
562560	8	60	3600		250	900	3,1
3190	26	26	1248	24,9	785	980	20,4
3195							
3290	52	52	1920		480	922	
3196	4	16	960		785	1163	3,8
3296	8	32	1920		488	937	3,9

Collection »Special-Form«

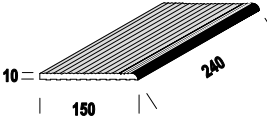
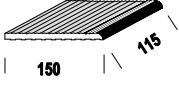
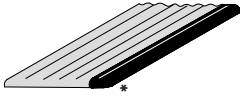
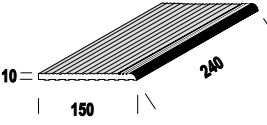
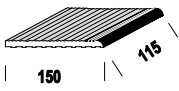
Unglasierte und glasierte Schwimmbad-Formsteine und Zubehör. Unglazed and glazed swimming pool overflow systems, including special fittings and accessories. Pièces spéciales piscine, non-émaillées et émaillées, accessoires.				Farbe / Colour / Coloris glasiert/glazed/émaillé	
				35136	37406
auch 15 mm stark also as 15 mm tile aussi en 15 mm 	5630 Treppenplatte, gerillt, Grau creme 240 x 150 x 10 mm Sicherheitsmarkierung in Anthrazit und Atlantikblau (rutschfest)	5630 grooved stair tile, grey cream 240 x 150 x 10 mm safety line in anthracite or atlantic blue (antislip)	5630 nez de marche, strié, gris crème 240 x 150 x 10 mm avec bande de sécurité en anthracite ou bleu atlantique (anti-dérapant)	● 238	● 241
	563044 Treppenplatte, gerillt, Grau creme 244 x 150 x 10 mm Sicherheitsmarkierung in 307406 oder 305136 (siehe Seite 25)	563044 grooved stair tile, grey cream 244 x 150 x 10 mm safety line in 307406 or 305136 (see page 25)	563044 nez de marche, strié, gris crème 244 x 150 x 10 mm avec bande de sécurité en 307406 ou 305136 (voir page 25)		
	5635 1/2 Treppenplatte, gerillt, Grau creme 115 x 150 x 10 mm Sicherheitsmarkierung in Anthrazit und Atlantikblau (rutschfest)	5635 1/2 grooved stair tile, grey cream 115 x 150 x 10 mm safety line in anthracite or atlantic blue (antislip)	5635 1/2 nez de marche, strié, gris crème 115 x 150 x 10 mm avec bande de sécurité en anthracite ou bleu atlantique (anti-dérapant)	● 234	● 235
	563544 1/2 Treppen- platte, gerillt, Grau creme 119 x 150 x 10 mm Sicherheitsmarkierung in 307406 oder 305136 (siehe Seite 25)	563544 1/2 grooved stair tile, grey cream 119 x 150 x 10 mm safety line in 307406 or 305136 (see page 25)	563544 1/2 nez de marche, strié, gris crème 119 x 150 x 10 mm avec bande de sécurité en 307406 ou 305136 (voir page 25)		
	5637 Ecke, links* 5638 Ecke, rechts	5637 corner, left* 5638 corner, right	5637 angle, gauche* 5638 angle, droit	● 247	● 247
	563744 Ecke, links* 563844 Ecke, rechts	563744 corner, left* 563844 corner, right	563744 angle, gauche* 563844 angle, droit		
auch 15 mm stark also as 15 mm tile aussi en 15 mm 	563066 Treppenplatte, gerillt, rutschhemmend glasiert, Weiß matt 240 x 150 x 10 mm Sicherheitsmarkierung in Atlantikblau (rutschfest)	563066 grooved stair tile, antislip glazed white matt 240 x 150 x 10 mm with safety line in atlantic blue (antislip)	563066 nez de marche, strié, émaillé anti-glissant, blanc mat 240 x 150 x 10 mm avec bande de sécurité en bleu atlantique (anti-dérapant)	● 247	● 247
	563064 Treppenplatte, gerillt, rutschhemmend glasiert, Weiß matt 244 x 150 x 10 mm Sicherheitsmarkierung in 305136 (siehe Seite 25)	563064 grooved stair tile, antislip glazed white matt 244 x 150 x 10 mm with safety line in 305136 (see page 25)	563064 nez de marche, strié, émaillé anti-glissant, blanc mat 244 x 150 x 10 mm avec bande de sécurité en 305136 (voir page 25)		
	563566 1/2 Treppenplatte, gerillt, rutschhemmend glasiert, Weiß matt 115 x 150 x 10 mm Sicherheitsmarkierung in Atlantikblau (rutschfest)	563566 1/2 grooved stair tile, antislip glazed white matt 115 x 150 x 10 mm with safety line in atlantic blue (antislip)	563566 1/2 nez de marche, strié, émaillé anti-glissant, blanc mat 115 x 150 x 10 mm avec bande de sécurité en bleu atlantique (anti-dérapant)	● 240	● 240
	563564 1/2 Treppenplatte, gerillt, rutschhemmend glasiert, Weiß matt 119 x 150 x 10 mm Sicherheitsmarkierung in 305136 (siehe Seite 25)	563564 1/2 grooved stair tile, antislip glazed white matt 119 x 150 x 10 mm with safety line in 305136 (see page 25)	563564 1/2 nez de marche, strié, émaillé anti-glissant, blanc mat 119 x 150 x 10 mm avec bande de sécurité en 305136 (voir page 25)		

● = Standardprogramm / standard material / gamme standard
○ = Auf Anfrage / on request / sur demande
□ = Palettenrabatt / pallet discount / rabais sur la palette

Farben siehe Seite 31.
Colours please see page 31.
Coloris voir page 31.

Preisgruppe/Stück
price group/piece
groupe de prix/pièce

Preisgruppe/m²
price group/m²
groupe de prix/m²

	Stück pro m ² /fid. m incl. Fuge Pieces per sqm/ft. m incl. joints Pièces par m ² /m ² incl. joints incl.	Stück pro Paket Pieces per bundle Pièces par paquet	Stück pro Palette Pieces per pallet Pièces par palette	m ² pro Palette sqm per pallet m ² par palette	Gewicht ca. kg per 1000 Stück approx. weight in KG/1000 pcs Poids env. kg par 1000 pièces	Gewicht ca. kg pro palette approx. weight in KG/pallet Poids env. kg par palette	Gewicht ca. kg pro m ² bzw. fid. m approx. weight in KG/sqm or r.m. Poids env. kg par m ² /m ²
5630	4	16	960		975	936	3,9
5635	8	32	1920		488	937	3,9
5637/5638		16			975		
563066	4	26	960		980	941	3,9
563566	8	32	1920		488	941	3,9

Schwimmbad-Keramik/
Swimmingpool program/
Céramique pour piscine

Collection »Special-Form«

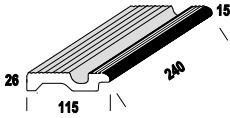
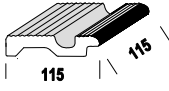
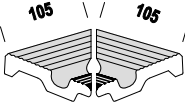
Unglasierte und glasierte Schwimmbad-Formsteine und Zubehör. Unglazed and glazed swimming pool overflow systems, including special fittings and accessories. Pièces spéciales piscine, non-émaillées et émaillées, accessoires.				Farbe / Colour / Coloris glasiert/glazed/émaillé	
				35136	37406
	563766 Ecke, links* 563866 Ecke, rechts	563766 corner, left* 563866 corner, right	563766 angle, gauche* 563866 angle, droite	● 249	● 249
	563764 Ecke, links* 563864 Ecke, rechts	563764 corner, left* 563864 corner, right	563764 angle, gauche* 563864 angle, droite		
	5730 Griffplatte, Graucreme 240 x 115 x 26/15 mm Sicherheitsmarkierung in Anthrazit und Atlantikblau (rutschfest)	5730 grooved tile with hand grip, grey cream 240 x 115 x 26/15 mm with safety line in anthracite or atlantic blue (antislip)	5730 pièce de bord avec poignée, gris crème 240 x 115 x 26/15 mm avec bande de sécurité en anthracite ou bleu atlantique (anti-dérapant)	● 244	● 245
	573044 Griffplatte, Graucreme 244 x 115 x 26/15 mm Sicherheitsmarkierung in 307406 oder 305136 (siehe Seite 25)	573044 grooved tile with hand grip, grey cream 244 x 115 x 26/15 mm with safety line in 307406 or 305136 (see page 25.)	573044 pièce de bord avec poignée, gris crème 244 x 115 x 26/15 mm avec bande de sécurité en 307406 ou 305136 (voir page 25)		
	5735 1/2 Griffplatte, Graucreme 115 x 115 x 26/15 mm Sicherheitsmarkierung in Anthrazit und Atlantikblau (rutschfest)	5735 1/2 grooved tile with hand grip, grey cream 115 x 115 x 26/15 mm with safety line in anthracite or atlantic blue (antislip)	5735 1/2 pièce de bord avec poignée, gris crème 115 x 115 x 26/15 mm avec bande de sécurité en anthracite ou bleu atlantique (anti-dérapant)	● 238	● 238
	573544 1/2 Griffplatte, Graucreme 119 x 115 x 26/15 mm Sicherheitsmarkierung in Anthrazit und Atlantikblau (rutschfest)	573544 1/2 grooved tile with hand grip, grey cream 119 x 115 x 26/15 mm with safety line in anthracite or atlantic blue (antislip)	573544 1/2 pièce de bord avec poignée, gris crème 119 x 115 x 26/15 mm avec bande de sécurité en anthracite ou bleu atlantique (anti-dérapant)		
	573203/04 Innengehrung 105 x 105 x 26/15 mm	573203/04 internal corner 105 x 105 x 26/15 mm	573203/04 angle intérieur 105 x 105 x 26/15 mm	● 245 (Stück / piece / pièce)	● 245 (Stück / piece / pièce)
	573903/04 Außengehrung 235 x 115 x 26/15 mm	573903/04 external corner 235 x 115 x 26/15 mm	573903/04 angle extérieur 235 x 115 x 26/15 mm	● 251 (Stück / piece / pièce)	● 251 (Stück / piece / pièce)
	5737 Ecke, gerundet links* 5738 Ecke, gerundet rechts	5737 corner, rounded left* 5738 corner, rounded right	5737 angle, arrondi gauche* 5738 angle, arrondi droite	● 267	● 267
	573744 Ecke, gerundet links* 573844 Ecke, gerundet rechts	573744 corner, rounded left* 573844 corner, rounded right	573744 angle, arrondi gauche* 573844 angle, arrondi droite		

- = Standardprogramm / standard material / gamme standard
- = Auf Anfrage / on request / sur demande
- = Palettenrabatt / pallet discount / rabais sur la palette

Farben siehe Seite 31.
Colours please see page 31.
Coloris voir page 31.

Preisgruppe/Stück
price group/piece
groupe de prix/pièce

Preisgruppe/m²
price group/m²
groupe de prix/m²

	Stück pro m ² /hd m ² incl. Fuge Pieces per sqm/ft. m ² incl. joints Pièces par m ² /m ² joints incl.	Stück pro Paket Pieces per bundle Pièces par paquet	Stück pro Palette Pieces per pallet Pièces par palette	m ² pro Palette sqm per pallet m ² par palette	Gewicht ca. kg per 1000 Stück approx. weight in KG/1000 pieces Poids env. kg par 1000 pièces	Gewicht ca. kg pro Palette approx. weight in KG/pallet Poids env. kg par palette	Gewicht ca. kg pro m ² bzw. lfd. m approx. weight in KG/sqm or r.m. Poids env. kg par m ² /lfd
563766/866		16	648		980	635	
5730	4	14	840		1073	901	5,0
5735	8	28	1680		600	778	4,8
573203/04		24			300/300		
573903/04		12	600		780		
5737/5738		14	840		1020		

Collection »Special-Form«

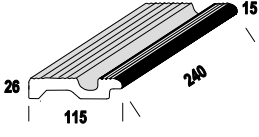
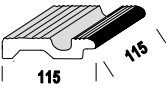
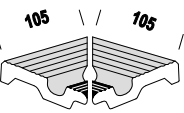
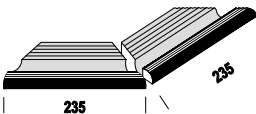
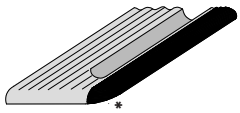
Unglasierte und glasierte Schwimmbad-Formsteine und Zubehör. Unglazed and glazed swimming pool overflow systems, including special fittings and accessories. Pièces spéciales piscine, non-émaillées et émaillées, accessoires.				Farbe / Colour / Coloris glasiert/glazed/émaillé	
				35136	37406
	573073 Griffplatte, rutschhemmend glasiert, Weiß matt 240 x 115 x 26/15 mm Sicherheitsmarkierung in Atlantikblau (rutschfest)	573073 grooved tile with hand grip, antislip glazed white matt 240 x 115 x 26/15 mm with safety line in atlantic blue (antislip)	573073 piece de bord avec poignée, émaillée anti-glissant, blanc mat 240 x 115 x 26/15 mm avec bande de sécurité en bleu atlantique (anti-dérapant)	● 248	● 248
	573074 Griffplatte, rutschhemmend glasiert, Weiß matt 244 x 115 x 26/15 mm Sicherheitsmarkierung in 305136 (siehe Seite 25)	573074 grooved tile with hand grip, antislip glazed white matt 244 x 115 x 26/15 mm with safety line in 305136 (see page 25)	573074 piece de bord avec poignée, émaillée anti-glissant, blanc mat 244 x 115 x 26/15 mm avec bande de sécurité en 305136 (voir page 25)		
	573573 1/2 Griffplatte, rutschhemmend glasiert, Weiß matt 115 x 115 x 26/15 mm Sicherheitsmarkierung in Atlantikblau (rutschfest)	573573 1/2 grooved tile with hand grip, antislip glazed white matt 115 x 115 x 26/15 mm with safety line in atlantic blue (antislip)	573573 1/2 piece de bord avec poignée, émaillée anti-glissant, blanc mat 115 x 115 x 26/15 mm avec bande de sécurité en bleu atlantique (anti-dérapant)	● 243	● 243
	573574 1/2 Griffplatte, rutschhemmend glasiert, Weiß matt 119 x 115 x 26/15 mm Sicherheitsmarkierung in 305136 (siehe Seite 25)	573574 1/2 grooved tile with hand grip, antislip glazed white matt 119 x 115 x 26/15 mm with safety line in 305136 (see page 25)	573574 1/2 piece de bord avec poignée, émaillée anti-glissant, blanc mat 119 x 115 x 26/15 mm avec bande de sécurité en 305136 (voir page 25)		
	573265/66 Innengehrung 105 x 105 x 26/15 mm	573265/66 internal corner 105 x 105 x 26/15 mm	573265/66 angle intérieur 105 x 105 x 26/15 mm	● 248 (Stück / piece / pièce)	● 248 (Stück / piece / pièce)
	573965/66 Außengehrung 235 x 115 x 26/15 mm	573965/66 external corner 235 x 115 x 26/15 mm	573965/66 angle extérieur 235 x 115 x 26/15 mm	● 257 (Stück / piece / pièce)	● 257 (Stück / piece / pièce)
	573773 Ecke, gerundet links* 573873 Ecke, gerundet rechts	573773 corner, rounded left* 573873 corner, rounded right	573773 angle, arrondi gauche* 573873 angle, arrondi droite	● 275	● 275
	573774 Ecke, gerundet links* 573874 Ecke, gerundet rechts	573774 corner, rounded left* 573874 corner, rounded right	573774 angle, arrondi gauche* 573874 angle, arrondi droite		
● = Standardprogramm / standard material / gamme standard ○ = Auf Anfrage / on request / sur demande □ = Palettenrabatt / pallet discount / rabais sur la palette				Preisgruppe/Stück price group/piece groupe de prix/pièce Preisgruppe/m² price group/m² groupe de prix/m²	

	Stück pro m ² /fd. m incl. Fuge Pieces per sqm/ft. m incl. joints Pièces par m ² /m ² joints incl.	Stück pro Paket Pieces per bundle Pièces par paquet	Stück pro Palette Pieces per pallet Pièces par palette	m ² pro Palette sqm per pallet m ² par palette	Gewicht ca. kg per 1000 Stück approx. weight in kg/1000 pcs Poids env. kg par 1000 pièces	Gewicht ca. kg pro Palette approx. weight in kg/pallet Poids env. kg par palette	Gewicht ca. kg pro m ² bzw. ffd. m approx. weight in kg/sqm or r.m. Poids env. kg par m ² /m ²
573073	4	14	840		1073	901	5,0
573573	8	28	1680		600	778	4,8
573265/66		24	1920		300/300		
573965/66		12	600		780/780	588	
573773/873		14			1020		

Collection »Special-Form«

Unglasierte und glasierte Schwimmbad-Formsteine und Zubehör.
 Unglazed and glazed swimming pool overflow systems, including special fittings and accessories.
 Pièces spéciales piscine, non-émaillées et émaillées, accessoires.

Farbe / Colour / Coloris
 glasiert/glazed/émaillé

			35136	37406	
	9710 Griffplatte mit Rostauflage, rutschhemmend glasiert, Weiß matt 240 x 140/115 x 40/15 mm Sicherheitsmarkierung in Atlantikblau (rutschfest)	9710 handrail tile with grating rest, antislip glazed, white matt, 240 x 140/115 x 40/15 mm safety line in atlantic blue (antislip)	9710 piece de bord avec poignée , avec support de grille, émaillée anti-glissant, blanc mat 240 x 140/115 x 40/15 mm avec bande de sécurité en bleu atlantique (anti-dérapant)	● 253	● 256
	971044 Griffplatte mit Rostauflage, rutschhemmend glasiert, Weiß matt 244 x 140/115 x 40/15 mm Sicherheitsmarkierung in Atlantikblau (rutschfest)	971044 handrail tile with grating rest, antislip glazed, white matt, 244 x 140/115 x 40/15 mm safety line in atlantic blue (antislip)	971044 piece de bord avec poignée , avec support de grille, émaillée anti-glissant, blanc mat 244 x 140/115 x 40/15 mm avec bande de sécurité en bleu atlantique (anti-dérapant)		
	971060 1/2 Griffplatte , mit Rostauflage, rutschhemmend glasiert, Weiß matt 115 x 140/115 x 40/15 mm Sicherheitsmarkierung in Atlantikblau (rutschfest)	971060 1/2 handrail tile with grating rest, antislip glazed, white matt, 115 x 140/115 x 40/15 mm safety line in atlantic blue (antislip)	971060 1/2 piece de bord avec poignée , avec support de grille, émaillée anti-glissant, blanc mat 115 x 140/115 x 40/15 mm avec bande de sécurité en bleu atlantique (anti-dérapant)	● 249	● 250
	971064 1/2 Griffplatte , mit Rostauflage, rutschhemmend glasiert, Weiß matt 119 x 140/115 x 40/15 mm Sicherheitsmarkierung in Atlantikblau (rutschfest)	971064 1/2 handrail tile with grating rest, antislip glazed, white matt, 119 x 140/115 x 40/15 mm safety line in atlantic blue (antislip)	971064 1/2 piece de bord avec poignée , avec support de grille, émaillée anti-glissant, blanc mat 119 x 140/115 x 40/15 mm avec bande de sécurité en bleu atlantique (anti-dérapant)		
● = Standardprogramm / standard material / gamme standard ○ = Auf Anfrage / on request / sur demande □ = Palettenrabatt / pallet discount / rabais sur la palette			Farben siehe Seite 31. Colours please see page 31. Coloris voir page 31.		
			Preisgruppe/Stück price group/piece groupe de prix/pièce		
			Preisgruppe/m² price group/m² groupe de prix/m²		

Stück pro m²/ft², m incl. Fuge
 Pieces per sqm/ft², m. incl. joints
 Pièces par m²/ft², joints incl.

Stück pro Palett
 Pieces per palette
 Pièces par palette

Stück pro Palette
 Pieces per pallet
 Pièces par palette

m² pro Palette
 sqm per pallet
 m² par palette

Gewicht ca. kg per 1000 Stück
 approx. weight in KG/1000 pcs
 Poids env. kg par 1000 pièces

Gewicht ca. kg pro Palette
 approx. weight in KG/pallet
 Poids env. kg par palette

Gewicht ca. kg pro m² bzw. ft², m
 approx. weight in KG/sqm or r. ft², m
 Poids env. kg par m²/ft²

9710	4	8	480		1600	768	6,5
971060	8	16	960		775	744	6,2



„AquaMar“, Marburg/Deutschland
 „AquaMar“, Marburg/Germany
 „AquaMar“, Marburg/Allemagne

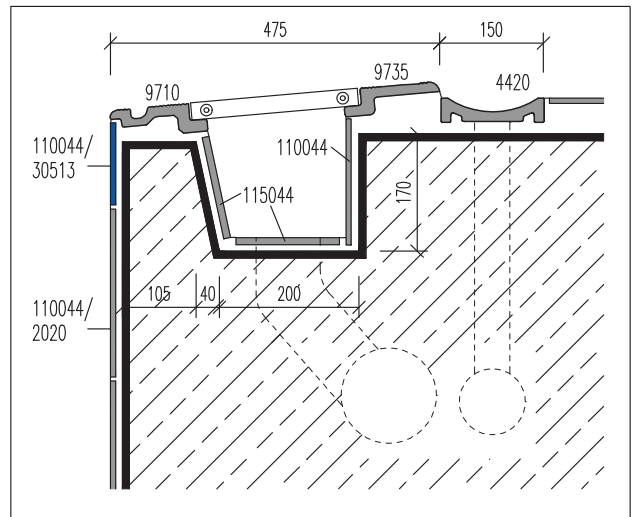

„Finnische Rinne“ mit Rostauflage
 „Finnish Channel“ with grating rest
 „Surflot finnois“ avec support de grille

Collection »Special-Form«

Unglasierte und glasierte Schwimmbad-Formsteine und Zubehör.
 Unglazed and glazed swimming pool overflow systems, including special fittings and accessories.
 Pièces spéciales piscine, non-émaillées et émaillées, accessoires.

				Farbe / Colour / Coloris glasiert/glazed/émaillé		
				35136	22106	37406
	9735 Spaltplatte, gerillt, Längsrundung mit Rostauflage, rutschhemmend glasiert, Weiß matt 240 x 140/115 x 40/15 mm Sicherheitsmarkierung in Atlantikblau (rutschfest)	9735 grooved tile, with grating rest, antislip glazed, white matt, 240 x 140/115 x 40/15 mm safety line in atlantic blue (antislip)	9735 carreau strié, long bord arrondi avec support de grille, émaillé anti-glissant, blanc mat 240 x 140/115 x 40/15 mm avec bande de sécurité en bleu atlantique (anti-dérapant)	●	●	●
	973544 Spaltplatte, gerillt, Längsrundung mit Rostauflage, rutschhemmend glasiert, Weiß matt 244 x 140/115 x 40/15 mm Sicherheitsmarkierung in Atlantikblau (rutschfest)	973544 grooved tile, with grating rest, antislip glazed, white matt, 244 x 140/115 x 40/15 mm safety line in atlantic blue (antislip)	973544 carreau strié, long bord arrondi avec support de grille, émaillé anti-glissant, blanc mat 244 x 140/115 x 40/15 mm avec bande de sécurité en bleu atlantique (anti-dérapant)	●	●	●
	973560 1/2 Spaltplatte, gerillt, Längsrundung mit Rostauflage, rutschhemmend glasiert, Weiß matt 115 x 140/115 x 40/15 mm Sicherheitsmarkierung in Atlantikblau (rutschfest)	973560 1/2 grooved tile, with grating rest, antislip glazed, white matt, 115 x 140/115 x 40/15 mm safety line in atlantic blue (antislip)	973560 1/2 carreau strié, long bord arrondi avec support de grille, émaillé anti-glissant, blanc mat 115 x 140/115 x 40/15 mm avec bande de sécurité en bleu atlantique (anti-dérapant)	●	●	●
	973564 1/2 Spaltplatte, gerillt, Längsrundung mit Rostauflage, rutschhemmend glasiert, Weiß matt 119 x 140/115 x 40/15 mm Sicherheitsmarkierung in Atlantikblau (rutschfest)	973564 1/2 grooved tile, with grating rest, antislip glazed, white matt, 119 x 140/115 x 40/15 mm safety line in atlantic blue (antislip)	973564 1/2 carreau strié, long bord arrondi avec support de grille, émaillé anti-glissant, blanc mat 119 x 140/115 x 40/15 mm avec bande de sécurité en bleu atlantique (anti-dérapant)	●	●	●
	9775 Spaltplatte, gerillt, abgewinkelt mit Rostauflage, rutschhemmend glasiert, Weiß matt 240 x 140/115 x 40/15 mm	9775 grooved tile, with grating rest, angled, antislip glazed, white matt 240 x 140/115 x 40/15 mm	9775 carreau strié, long bord arrondi avec support de grille, incliné, émaillé anti-dérapant, blanc mat 240 x 140/115 x 40/15 mm	●	●	●
	977544 Spaltplatte, gerillt, abgewinkelt mit Rostauflage, rutschhemmend glasiert, Weiß matt 244 x 140/115 x 40/15 mm	977544 grooved tile, with grating rest, angled, antislip glazed, white matt 244 x 140/115 x 40/15 mm	977544 carreau strié, long bord arrondi avec support de grille, incliné, émaillé anti-dérapant, blanc mat 244 x 140/115 x 40/15 mm	●	●	●
	977560 1/2 Spaltplatte, gerillt, abgewinkelt mit Rostauflage, rutschhemmend glasiert, Weiß matt 115 x 140/115 x 40/15 mm	977560 1/2 grooved tile, with grating rest, angled, antislip glazed, white matt 115 x 140/115 x 40/15 mm	977560 1/2 carreau strié, long bord arrondi avec support de grille, incliné, émaillé anti- dérapant, blanc mat 115 x 140/115 x 40/15 mm	●	●	●
	977564 1/2 Spaltplatte, gerillt, abgewinkelt mit Rostauflage, rutschhemmend glasiert, Weiß matt 119 x 140/115 x 40/15 mm	977564 1/2 grooved tile, with grating rest, angled, antislip glazed, white matt 119 x 140/115 x 40/15 mm	977564 1/2 carreau strié, long bord arrondi avec support de grille, incliné, émaillé anti- dérapant, blanc mat 119 x 140/115 x 40/15 mm	●	●	●
● = Standardprogramm / standard material / gamme standard ○ = Auf Anfrage / on request / sur demande □ = Palettenrabatt / pallet discount / rabais sur la palette				Farben siehe Seite 31. Colours please see page 31. Coloris voir page 31.		
				Preisgruppe/Stück price group/piece groupe de prix/pièce		
				Preisgruppe/m ² price group/m ² groupe de prix/m ²		

	Stück pro m ² /lfd. m incl. Fuge Pièces par sqm/m. incl. joints Pièces par m ² /ml. joints incl.	Stück pro Palette Pièces par palette Pièces par paquet	m ² pro Palette sqm per pallet m ² par palette	Gewicht ca. kg per 1000 Stück approx. weight in KG/1000 pcs Poids env. kg par 1000 pièces	Gewicht ca. kg pro Palette approx. weight in KG/pallet Poids env. kg par palette	Gewicht ca. kg pro m ² bzw. lfd. m approx. weight in KG/sqm or r.m. Poids env. kg par m ² /ml
9735	4	8	360	1600	576	5,6
973560	8	16	720	800	576	5,4
9775	4	9	360	1384	498	5,5
977560	8	18	720	663	477	5,3

Schwimmbad-Keramik/
 Swimmingpool program/
 Céramique pour piscine

Collection »Special-Form«

Unglasierte und glasierte Schwimmbad-Formsteine und Zubehör.

Unglazed and glazed swimming pool overflow systems, including special fittings and accessories.

Pièces spéciales piscine, non-émaillées et émaillées, accessoires.

Farbe / Colour / Coloris

glasiert/glazed/émaillé

35136

22106

37406

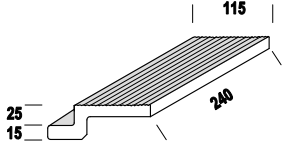
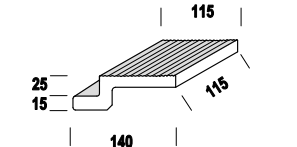
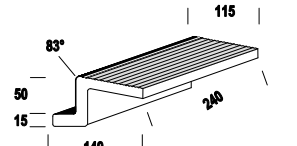
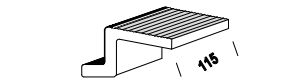
	<p>9795 Spaltplatte, gerillt, mit Rostauflage, rutschhemmend glasiert, Weiß matt 240 x 140/115 x 40/15 mm</p> <p>979544 Spaltplatte, gerillt, mit Rostauflage, rutschhemmend glasiert, Weiß matt 244 x 140/115 x 40/15 mm</p>	<p>9795 grooved tile, with grating rest, antislip glazed, white matt 240 x 140/115 x 40/15 mm</p> <p>979544 grooved tile, with grating rest, antislip glazed, white matt 244 x 140/115 x 40/15 mm</p>	<p>9795 carreau strié, avec support de grille, émaillé anti-dérapant, blanc mat 240 x 140/115 x 40/15 mm</p> <p>979544 carreau strié, avec support de grille, émaillé anti-dérapant, blanc mat 244 x 140/115 x 40/15 mm</p>	<p>248</p>	
	<p>979560 1/2 Spaltplatte, gerillt, mit Rostauflage, rutschhemmend glasiert, Weiß matt 115 x 140/115 x 40/15 mm.</p> <p>979564 1/2 Spaltplatte, gerillt, mit Rostauflage, rutschhemmend glasiert, Weiß matt 119 x 140/115 x 40/15 mm</p>	<p>979560 1/2 grooved tile, with grating rest, antislip glazed, white matt 115 x 140/115 x 40/15 mm</p> <p>979564 1/2 grooved tile, with grating rest, antislip glazed, white matt 119 x 140/115 x 40/15 mm</p>	<p>979560 1/2 carreau strié, avec support de grille, émaillé anti-dérapant, blanc mat 115 x 140/115 x 40/15 mm</p> <p>979564 1/2 carreau strié, avec support de grille, émaillé anti-dérapant, blanc mat 119 x 140/115 x 40/15 mm</p>	<p>245</p>	
	<p>9700 Rillenplatte mit Rostauflage, Graucreme 240 x 140/115 x 65/15 mm Sicherheitsmarkierung in Anthrazit und Atlantikblau (rutschfest)</p> <p>970044 Rillenplatte mit Rostauflage, Graucreme 244 x 140/115 x 65/15 mm Sicherheitsmarkierung in Anthrazit und Atlantikblau (rutschfest)</p>	<p>9700 grooved tile with grating rest, grey cream 240 x 140/115 x 65/15 mm safety line in anthracite or atlantic blue (antislip)</p> <p>970044 grooved tile with grating rest, grey cream 244 x 140/115 x 65/15 mm safety line in anthracite or atlantic blue (antislip)</p>	<p>9700 carreau strié, avec support de grille, gris crème 240 x 140/115 x 65/15 mm avec bande de sécurité en anthracite ou atlantique (anti-dérapant)</p> <p>970044 carreau strié, avec support de grille, gris crème 244 x 140/115 x 65/15 mm avec bande de sécurité en anthracite ou atlantique (anti-dérapant)</p>	<p>253</p>	<p>256</p>
	<p>9705 1/2 Rillenplatte mit Rostauflage, Graucreme 115 x 140/115 x 65/15 mm Sicherheitsmarkierung in Anthrazit und Atlantikblau (rutschfest)</p> <p>970544 1/2 Rillenplatte mit Rostauflage, Graucreme 119 x 140/115 x 65/15 mm Sicherheitsmarkierung in Anthrazit und Atlantikblau (rutschfest)</p>	<p>9705 1/2 grooved tile with grating rest, grey cream 115 x 140/115 x 65/15 mm safety line in anthracite or atlantic blue (antislip)</p> <p>970544 1/2 grooved tile with grating rest, grey cream 119 x 140/115 x 65/15 mm safety line in anthracite or atlantic blue (antislip)</p>	<p>9705 1/2 carreau strié, avec support de grille, gris crème 115 x 140/115 x 65/15 mm avec bande de sécurité en anthracite ou atlantique (anti-dérapant)</p> <p>970544 1/2 carreau strié, avec support de grille, gris crème 119 x 140/115 x 65/15 mm avec bande de sécurité en anthracite ou atlantique (anti-dérapant)</p>	<p>249</p>	<p>250</p>

- = Standardprogramm / standard material / gamme standard
- = Auf Anfrage / on request / sur demande
- = Palettenrabatt / pallet discount / rabais sur la palette



Farben siehe Seite 31.
Colours please see page 31.
Coloris voir page 31.

Preisgruppe/Stück
price group/pièce
groupe de prix/pièce

Preisgruppe/m²
price group/m²
groupe de prix/m²

	Stück pro m ² /incl. Fuge Pièces par sqm/ incl. joints Pièces par m ² /incl. joints incl.	Stück pro Palet Pièces per bundle Pièces par paquet	Stück pro Palette Pièces per pallet Pièces par palette	m ² pro Palette sqm per pallet m ² par palette	Gewicht ca. kg pro 1000 Stück approx. weight in kg/1000 pcs Poids env. kg par 1000 pièces	Gewicht ca. kg pro Palette approx. weight in kg/pallet Poids env. kg par palette	Gewicht ca. kg pro m ² bzw. lfd. m approx. weight in kg/sqm or cm. Poids env. kg par m ² /lml
9795	4	9	648		1448	972	5,8
979560	8	18	1296		694	899	5,6
9700	4	8	360		1320	405	
9705	8	18	1080		563	608	4,5

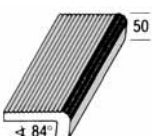
Collection »Special-Form«

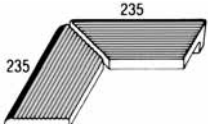
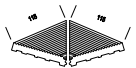
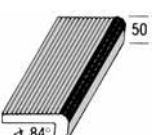
Unglasierte und glasierte Schwimmbad-Formsteine und Zubehör. Unglazed and glazed swimming pool overflow systems, including special fittings and accessories. Pièces spéciales piscine, non-émaillées et émaillées, accessoires.				Farbe / Colour / Coloris glasiert/glazed/émaillé	
				35136	37406
	5700 Rillenplatte mit Handfasse, Graucreme 240/50 x 115 x 15 mm Sicherheitsmarkierung in Anthrazit und Atlantikblau (rutschfest)	5700 grooved angle tile with hand grip, grey cream 240/50 x 115 x 15 mm safety line in anthracite or Atlantic blue (antislip)	5700 pièce de rive, striée, gris crème 240/50 x 115 x 15 mm avec bande de sécurité en anthracite ou bleu atlantique (anti-dérapant)	● 248	● 249
	570044 Rillenplatte mit Handfasse, Graucreme 244/50 x 115 x 15 mm Sicherheitsmarkierung in Anthrazit und Atlantikblau (rutschfest)	570044 grooved angle tile with hand grip, grey cream 244/50 x 115 x 15 mm safety line in anthracite or Atlantic blue (antislip)	570044 pièce de rive, striée, gris crème 244/50 x 115 x 15 mm avec bande de sécurité en anthracite ou bleu atlantique (anti-dérapant)		
	5705 1/2 Rillenplatte mit Handfasse, Graucreme 115/50 x 115 x 15 mm	5705 1/2 grooved angle tile with hand grip, grey cream 115/50 x 115 x 15 mm	5705 1/2 pièce de rive, striée, gris crème 115/50 x 115 x 15 mm	● 245	● 247
	570544 1/2 Rillenplatte mit Handfasse, Graucreme 119/50 x 115 x 15 mm	570544 1/2 grooved angle tile with hand grip, grey cream 119/50 x 115 x 15 mm	570544 1/2 pièce de rive, striée, gris crème 119/50 x 115 x 15 mm		
	570203/04 Außengehörung 235/50 x 115 x 15 mm	570203/04 external corner 235/50 x 115 x 15 mm	570203/04 angle extérieur 235/50 x 115 x 15 mm	● 248 (Stück / piece / pièce)	● 249 (Stück / piece / pièce)
	570903/04 Innengehörung 115 x 115 x 15 mm	570903/04 internal corner 115 x 115 x 15 mm	570903/04 angle intérieur 115 x 115 x 15 mm	● 248 (Stück / piece / pièce)	● 249 (Stück / piece / pièce)
	570062 Rillenplatte mit Handfasse, rutschhemmend glasiert, Weiß matt 240/50 x 115 x 15 mm Sicherheitsmarkierung in Atlantikblau (rutschfest)	570062 grooved angle tile with hand grip, antislip glazed, white matt 240/50 x 115 x 15 mm safety line in atlantic blue (antislip)	570062 pièce de rive, striée, émaillée anti-dérapant, blanc mat 240/50 x 115 x 15 mm avec bande de sécurité en bleu atlantique (anti-dérapant)	● 252	● 253
	570064 Rillenplatte mit Handfasse, rutschhemmend glasiert, Weiß matt 244/50 x 115 x 15 mm Sicherheitsmarkierung in Atlantikblau (rutschfest)	570064 grooved angle tile with hand grip, antislip glazed, white matt 244/50 x 115 x 15 mm safety line in atlantic blue (antislip)	570064 pièce de rive, striée, émaillée anti-dérapant, blanc mat 244/50 x 115 x 15 mm avec bande de sécurité en bleu atlantique (anti-dérapant)		
● = Standardprogramm / standard material / gamme standard ○ = Auf Anfrage / on request / sur demande □ = Palettenrabatt / pallet discount / rabais sur la palette				Preisgruppe/Stück price group/piece groupe de prix/pièce	
				Preisgruppe/m ² price group/m ² groupe de prix/m ²	

Farben siehe Seite 31.
Colours please see page 31.
Coloris voir page 31.

Stück pro m²/fid. m incl. Fuge
Pièces per sqm/ft. m incl. joints
Pièces par m²/m incl. joints incl.

Stück pro Paket
Pièces per bundle
Pièces par paquet

Stück pro Palette
Pièces per pallet
Pièces par palette

m² pro Palette
sqm per pallet
m² par palette

Gewicht ca. kg per 1000 Stück
approx. weight in KG/1000 pieces
Poids env. kg par 1000 pièces

Gewicht ca. kg pro palette
approx. weight in KG/pallet
Poids env. kg par palette

Gewicht ca. kg pro m² bzw. fid. m
approx. weight in KG/sqm or r.m.
Poids env. kg par m²/m

5700	4	9	540	900	486	
5705	8	18	1080	563	608	4,5
570203/04		9		890/890		
570903/04		32		260/260		
570062	4	9	540	900	486	4,5

Schwimmbad-Keramik/
Swimmingpool program/
Céramique pour piscine

Collection »Special-Form«

Unglasierte und glasierte Schwimmbad-Formsteine und Zubehör.

Unglazed and glazed swimming pool overflow systems, including special fittings and accessories.



Pièces spéciales piscine, non-émaillées et émaillées, accessoires.

Farbe / Colour / Coloris
glasiert/glazed/émaillé

Crème cream crème
Gelb yellow jaune
Rot red rouge
Blau blue bleu
Grau grey gris
Orange orange orange

35136

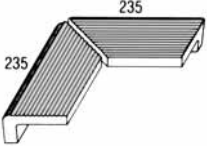
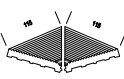
37406

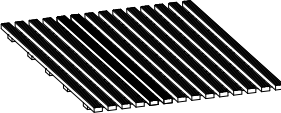
	<p>570562 1/2 Rillenplatte mit Handfasse, rutschhemmend glasiert, Weiß matt 115/50 x 115 x 15 mm Sicherheitsmarkierung in Atlantikblau (rutschfest)</p> <p>570564 1/2 Rillenplatte mit Handfasse, rutschhemmend glasiert, Weiß matt 119/50 x 115 x 15 mm Sicherheitsmarkierung in Atlantikblau (rutschfest)</p>	<p>570562 1/2 grooved angle tile with hand grip, antislip glazed, white matt 115/50 x 115 x 15 mm safety line in Atlantic blue (antislip)</p> <p>570564 1/2 grooved angle tile with hand grip, antislip glazed, white matt 119/50 x 115 x 15 mm safety line in Atlantic blue (antislip)</p>	<p>570562 1/2 pièce de rive, striée, émaillée anti-dérapant, blanc mat 115/50 x 115 x 15 mm avec bande de sécurité en bleu atlantique (anti-dérapant)</p> <p>570564 1/2 pièce de rive, striée, émaillée anti-dérapant, blanc mat 119/50 x 115 x 15 mm avec bande de sécurité en bleu atlantique (anti-dérapant)</p>	<p>● 248</p>	<p>● 249</p>	
	<p>570267/68 Außengehrung 235/50 x 115 x 15 mm</p>	<p>570267/68 external corner 235/50 x 115 x 15 mm</p>	<p>570267/68 angle extérieur 235/50 x 115 x 15 mm</p>	<p>● 252 (Stück / piece / pièce)</p>	<p>● 253 (Stück / piece / pièce)</p>	
	<p>570967/68 Innengehrung 115 x 115 x 15 mm</p>	<p>570967/68 internal corner 115 x 115 x 15 mm</p>	<p>570967/68 angle intérieur 115 x 115 x 15 mm</p>	<p>● 252 (Stück / piece / pièce)</p>	<p>● 253 (Stück / piece / pièce)</p>	
	<p>0900 Hygienematte aus profiliertem Hart-Kunststoff 600, 800, 1000 x 12 mm*</p>	<p>0900 hygiene mat profiled hard plastic 600, 800, 1000 x 12 mm*</p>	<p>0900 Caillebotis profilé en matière plastique rigide 600, 800, 1000 x 12 mm*</p>			<p>● 213</p>
	<p>0901 Hygienematte aus profiliertem Weich-Kunststoff 600, 800, 1000 x 14,5 mm*</p>	<p>0901 hygiene mat profiled soft plastic 600, 800, 1000 x 14,5 mm*</p>	<p>0901 Caillebotis en plastique souple, profilé 600, 800, 1000 x 14,5 mm*</p>			<p>● 215</p>

- = Standardprogramm / standard material / gamme standard
- = Auf Anfrage / on request / sur demande
- = Palettenrabatt / pallet discount / rabais sur la palette

Farben siehe Seite 31.
Colours please see page 31.
Coloris voir page 31.

Preisgruppe/Stück
price group/piece
groupe de prix/pièce



Preisgruppe/m²
price group/m²
groupe de prix/m²

- * Zuschnitte und Sonderformen auf Anfrage gegen Aufpreis lieferbar.
- * Pre-cut parts and special shapes are available on request and with surcharge.
- * Coupes et formes spéciales supplémentaires disponible sur demande et moyennant un supplément.

Nettopreise – nicht rabattbildend
net prices – no discount applicable
prix nets – sans rabais

	Stück pro m ² /hd. m ² incl. Fuge Pieces per sqm/1 m ² incl. joints Pièces par m ² /m ² joints incl.	Stück pro Paket Pieces per bundle Pièces par paquet	Stück pro Palette Pieces per pallet Pièces par palette	m ² pro Palette sqm per pallet m ² par palette	Gewicht ca. kg per 1000 Stück approx. weight in kg/1000 pcs Poids env. kg par 1000 pièces	Gewicht ca. kg pro Palette approx. weight in kg/pallet Poids env. kg par palette	Gewicht ca. kg pro m ² bzw. lfd. m approx. weight in kg/sqm or m. Poids env. kg par m ² /lfd. m
570562	8	18	1080	563	608	4,5	
570267/68		9	648	890/890	972		
570967/68		18	1296	260/260	899		
0900						6	
0901						7	

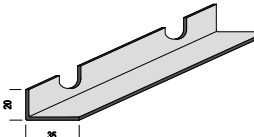
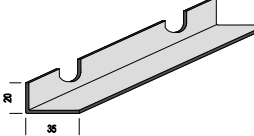
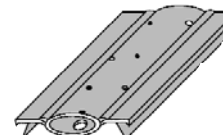
Collection »Special-Form«

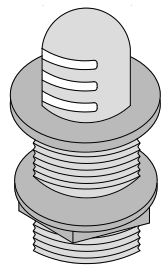
Zubehör zu Schwimmbad-Keramik Accessories for the Swimming Pool Programme Accessoires pour pièces spéciales piscine				Farbe / Colour / Coloris
	0957 Eckunterstützung für 0931 und 0839	0957 corner support for 0931 and 0839	0957 support d'angle pour 0931 et 0839	257 *
	0958 Eckunterstützung für 0933 und 0826	0958 corner support for 0933 and 0826	0958 support d'angle pour 0933 et 0826	257 *
	0768 Vertikales Durchströmungssystem für Beckenböden (System Hoelscher)	0768 vertical continuous flow system for pool floors (Hoelscher System)	0768 système vertical de courant en continu pour fond de piscine (système Hoelscher)	Preis auf Anfrage Price on request prix sur demande
	0960 Ablaufventil 1 1/2", Metall passend zu: 5111, 4429	0960 sieve valve 1 1/2", metal suitable for: 5111, 4429	0960 bonde d'écoulement 1 1/2", métal pour: 5111, 4429	279 *
	0961 Ablaufventil 2 1/2", Metall passend zu: 5101, 5161, 5171	0961 sieve valve 2 1/2", metal suitable for: 5101, 5161, 5171	0961 bonde d'écoulement 2 1/2", métal pour: 5101, 5161, 5171	283 *
	0962 Flüsterventil 2 1/2", Metall passend zu: 5101, 5161, 5171	0962 silent sieve valve 2 1/2", metal suitable for: 5101, 5161, 5171	0962 bonde d'écoulement silencieuse 2 1/2", métal pour: 5101, 5161, 5171	284 *
	0966 Flüsterventil 1 1/2", Kunststoff passend zu: 5111, 4429	0966 silent sieve valve 1 1/2", plastic suitable for: 5111, 4429	0966 bonde d'écoulement silencieuse 1 1/2", plastique pour: 5111, 4429	273 *
	0964 Flüsterventil 2 1/2", Kunststoff passend zu: 5101, 5161, 5171	0964 silent sieve valve 2 1/2", plastic suitable for: 5101, 5161, 5171	0964 bonde d'écoulement silencieuse 2 1/2", plastique pour: 5101, 5161, 5171	279 *
				Preisgruppe/Stück price group/piece groupe de prix/pièce Preisgruppe/lfd.m price group/l.m. groupe de prix/ml

Nützlicher Hinweis / useful information / informations pratiques

Alternativ zu den Eckunterstützungen sind auch Gehrungsecken lieferbar.
Instead of the corner support it is also possible to deliver ready made cover grids for corners.
Alternative aux supports d'angle, des onglets également disponibles.

- * Bitte Konditionen beachten: Nettopreise – nicht rabattbildend.
- * Please pay attention to conditions: net prices – no discount applicable.
- * Attention aux conditions: prix nets sans rabais.

	Stück pro m ² /lfd.m incl. Fuge Pieces per sqm/ct. m. incl. joints Pièces par m ² /ml joints incl.	Stück pro Palette Pieces per palette Pièces par palette	m ² pro Palette sqm per pallet m ² par palette	Gewicht ca. kg per 1000 Stück approx. weight in KG/1000 pcs Poids env. kg par 1000 pièces	Gewicht ca. kg pro Palette approx. weight in KG/pallet Poids env. kg par palette	Gewicht ca. kg pro m ² bzw. lfd.m approx. weight in KG/sqm or r.m. Poids env. kg par m ² /ml
0957						
0958						
0768						
0960				350		
0961				1150		
0962				1320		
0966				350		
0964				350		

Nettopreise – nicht rabattbildend
net prices – no discount applicable
prix nets – sans rabais

Collection »Special-Form«

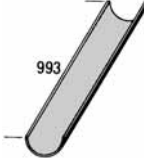
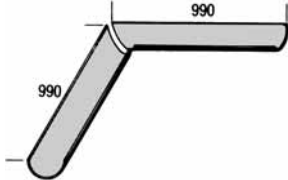
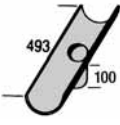
Zubehör zu Schwimmbad-Keramik Accessories for the Swimming Pool Programme Accessoires pour pièces spéciales piscine				Farbe / Colour / Coloris Braun glasiert brown glazed émaillé brun
	0993 Steinzeug-halbschale Ø 100 mm Länge 993 mm	0993 half-section stoneware channel Ø 100 mm length 993 mm	0993 tuyau grès Ø 100 mm longueur 993 mm	243 *
	0980 Steinzeug-halbschale Ø 150 mm Länge 993 mm	0980 half-section stoneware channel Ø 150 mm length 993 mm	0980 tuyau grès Ø 150 mm longueur 993 mm	248 *
	0983 Steinzeug-halbschale Ø 200 mm Länge 993 mm	0983 half-section stoneware channel Ø 200 mm length 993 mm	0983 tuyau grès Ø 200 mm longueur 993 mm	252 *
	0996 Steinzeug-halbschale Ø 250 mm Länge 993 mm	0996 half-section stoneware channel Ø 250 mm length 993 mm	0996 tuyau grès Ø 250 mm longueur 993 mm	264 *
	099403/04 Gehrung zu 0993 Ø 100 mm	099403/04 channel, internal corner for 0993 Ø 100 mm	099403/04 angle intérieur pour 0993 Ø 100 mm	248 * (Stück / piece / pièce)
	098103/04 Gehrung zu 0980 Ø 150 mm	098103/04 channel, internal corner for 0980 Ø 150 mm	098103/04 angle intérieur pour 0980 Ø 150 mm	248 * (Stück / piece / pièce)
	098403/04 Gehrung zu 0983 Ø 200 mm	098403/04 channel, internal corner for 0983 Ø 200 mm	098403/04 angle intérieur pour 0983 Ø 200 mm	253 * (Stück / piece / pièce)
	099703/04 Gehrung zu 0996 Ø 250 mm	099703/04 channel, internal corner for 0996 Ø 250 mm	099703/04 angle intérieur pour 0996 Ø 250 mm	265 * (Stück / piece / pièce)
	0995 Ablaufstutzen zu 0993 Ø 100 mm	0995 channel, with outlet hole for 0993 Ø 100 mm	0995 pièce d'écoulement pour 0993 Ø 100 mm	252 *
	0982 Ablaufstutzen zu 0980 Ø 100 mm	0982 channel, with outlet hole for 0980 Ø 100 mm	0982 pièce d'écoulement pour 0980 Ø 100 mm	259 *
	0985 Ablaufstutzen zu 0983 Ø 100 mm	0985 channel, with outlet hole for 0983 Ø 100 mm	0985 pièce d'écoulement pour 0983 Ø 100 mm	272 *
	0998 Ablaufstutzen zu 0996 Ø 100 mm	0998 channel, with outlet hole for 0996 Ø 100 mm	0998 pièce d'écoulement pour 0996 Ø 100 mm	275 *
				Preisgruppe/Stück price group/piece groupe de prix/pièce
				Preisgruppe/lfd.m price group/l.m. groupe de prix/ml

* Bitte Konditionen beachten: Nettopreise – nicht rabattbildend.

* Please pay attention to conditions: net prices – no discount applicable.

* Attention aux conditions: prix nets sans rabais.